





# MANUEL UTILISATEUR

**RT**



Instructions utilisateur originales

[robomow.com](http://robomow.com)   

**Tondeuse robot**  
RT300, RT700

**La sécurité d'abord.....** 

**Installation.....** 

**Présentation rapide .....** 

# La sécurité d'abord

IMPORTANT !

LIRE ATTENTIVEMENT LES INSTRUCTIONS ET LES GUIDES DE SÉCURITÉS AVANT D'UTILISER L'APPAREIL À CONSERVER POUR CONSULTATION ULTÉRIEURE

**① Consignes d'utilisation**

**② Définition des symboles**

**③ Dispositifs de sécurité**

## **Annexe A – Instructions retrait de la batterie**

Ce produit est une tondeuse robotisée autonome alimentée par une batterie Li-Ion rechargeable et dotée d'une station.

Elle quittera la station sans intervention de votre part, tondra votre pelouse et retournera à la station pour se recharger.

Un câble périphérique pré-installé connecté à la station définit les limites (« mur virtuel ») que votre tondeuse ne pourra pas franchir. Il sera disposé le long des bords de la pelouse et autour des objets que la tondeuse doit éviter.

La tondeuse se déplace de manière aléatoire dans sa zone de travail délimitée par le câble périphérique.

La tondeuse est dotée de modules radio Bluetooth et GSM (selon le modèle).



N'autorisez pas les enfants à utiliser ou faire fonctionner la tondeuse. Les enfants doivent être surveillés en permanence.

Le présent guide contient les instructions originales du fabricant, conformes aux normes 2006/42/CE et 2014/53/UE. Il peut décrire des modèles non proposés dans votre pays.

Veillez prendre note de la terminologie ci-dessous lorsque vous utilisez ce guide.

face avant et arrière de la tondeuse

L'avant est le côté opposé au bouton STOP (rouge). Direction vers laquelle se déplace la tondeuse et où se trouvent les roues passives.

L'arrière est le côté où se trouve le bouton STOP (rouge) et où se trouvent les roues motrices.

Les directions Gauche et Droite sont déterminées en se plaçant derrière l'arrière de la tondeuse et en regardant vers l'avant.

## Consignes de sécurité



### DANGER

Décrit des situations qui entraîneront des blessures graves ou la mort si le danger n'est pas évité.



### AVERTISSEMENT

Décrit des situations qui pourraient entraîner des blessures graves ou la mort si le danger n'est pas évité.



### ATTENTION

Décrit des situations qui pourraient entraîner des blessures modérées ou mineures, ou endommager des biens et/ou le produit si le danger n'est pas évité.



Fournit des informations sur la bonne utilisation du produit et la façon d'éviter les dysfonctionnements.

# Information importantes sur la sécurité.



## AVERTISSEMENT

Il est de votre responsabilité de :

- Limiter l'utilisation de cette tondeuse aux personnes qui savent lire, comprennent et respectent les avertissements et instructions figurant dans le présent guide et sur la tondeuse
- signaler à vos voisins qu'un robot tondeuse est en fonctionnement et qu'ils s'exposent à un danger s'ils accèdent à votre pelouse lorsqu'elle est en marche



## DANGER

Branchez toujours l'alimentation à une prise électrique intérieure protégée contre les intempéries et protégée par un disjoncteur différentiel présentant un seuil de déclenchement inférieur à 30 mA. Respectez les instructions d'installations électrique locales.



## AVERTISSEMENT

Laissez les lames s'arrêter complètement de tourner avant de soulever la tondeuse ou de s'approcher des lames.



## DANGER

Ne remplacez pas le cordon d'alimentation secteur! Si le cordon est endommagé, c'est toute l'alimentation qui doit être remplacée. Ne branchez pas un cordon d'alimentation endommagé à la prise et ne touchez pas un cordon endommagé car il pourrait présenter un risque d'électrocution.

Tenez tous les cordons d'alimentation éloignés de la face inférieure de la tondeuse pour éviter tout dommage.



## ATTENTION

En cas d'orage, débranchez le câble périphérique de station et débranchez la prise secteur.

# Consignes d'utilisation

## A. Informations générales

1. Lisez, assimilez et suivez toutes les instructions figurant sur la tondeuse et dans le(s) manuel(s) avant d'essayer de l'installer et de l'utiliser. Conservez ce manuel en lieu sûr afin de pouvoir le consulter ultérieurement en cas de besoin et de commander des pièces de rechange.
2. Familiarisez-vous avec toutes les commandes et leur bon usage.
3. Il est de votre responsabilité de signaler à vos voisins que vous possédez un robot tondeuse et du risque de blessure auquel ils s'exposent s'ils accèdent à votre pelouse lorsqu'elle est en fonctionnement.
4. Si votre pelouse est ouverte sur la rue et/ou la propriété de vos voisins, vous devez être présent lorsque la tondeuse est en fonctionnement pour empêcher quiconque d'entrer en contact avec elle. Sinon, vous devez clôturer votre pelouse de façon que personne ne puisse y accéder pendant que la tondeuse est en fonctionnement.
5. N'autorisez jamais les enfants de moins de 14 ans à utiliser la tondeuse avec la télécommande. Les enfants de plus de 14 ans doivent lire et comprendre les instructions et consignes d'utilisation sans risque figurant dans le présent manuel et sur la tondeuse, et doivent être formés et supervisés par un adulte.
6. Ne laissez jamais des enfants, des personnes présentant des capacités physiques, sensorielles ou mentales réduites ou personnes n'ayant pas lu ces instructions utiliser la tondeuse.
7. Si vous êtes confronté à des situations non abordées dans ce guide, faites preuve de vigilance et de bon sens. Pour obtenir de l'aide, contactez votre représentant du service clients.
8. Cette tondeuse est un équipement électrique de haute précision et non un jouet. Vous devez par conséquent faire preuve d'une extrême vigilance en permanence. Cette tondeuse a été conçue pour une chose : tondre l'herbe. Ne l'utilisez pas à d'autres fins.

## B. Préparatifs avant utilisation



**AVANT D'UTILISER LE PRODUIT POUR LA PREMIÈRE FOIS, ASSUREZ-VOUS QU'IL A ÉTÉ RECHARGÉ SANS INTERRUPTION PENDANT 48 HEURES.**

1. Assurez-vous que le câble périphérique est correctement posé, conformément aux indications fournies dans le guide de mise en route.
2. Inspectez scrupuleusement la zone dans laquelle la tondeuse sera utilisée. Retirez-en toutes les pierres, bâtons, câbles, os, jouets et autres corps étrangers susceptibles d'endommager la lame ou qui pourraient être emprisonnés et projetés par la lame. Les objets projetés peuvent occasionner des blessures graves.
3. Les personnes extérieures, enfants et animaux doivent rester à l'intérieur lorsque la tondeuse est en fonctionnement. Arrêtez la tondeuse si quelqu'un pénètre dans la zone de tonte.
4. En cas de risque d'orage, rangez la tondeuse dans un lieu abrité et débranchez l'alimentation.

## C. Utilisation



### AVERTISSEMENT

**Ne laissez pas la tondeuse fonctionner sans surveillance si vous savez qu'il y a, ou qu'il peut y avoir, des animaux domestiques, des enfants ou des personnes à proximité.**

1. Votre robot tondeuse est un appareil électrique dangereux. Utilisez-le avec précaution et respectez toutes les instructions de sécurité et les avertissements.
2. En cas d'accident ou de dysfonctionnement pendant le fonctionnement appuyez immédiatement sur le bouton STOP rouge.
3. N'utilisez pas la tondeuse si une quelconque fonctionnalité de sécurité ou pièce est endommagée, usée ou inutilisable.
4. Éteignez toujours la tondeuse en retirant le dispositif de désactivation avant de soulever ou de retirer tout obstacle au niveau de la ou des lames de la tondeuse et/ou des roues motrices, ou d'essayer de la régler. L'actionnement du dispositif de désactivation coupe l'alimentation du moteur et de la lame.
5. Ne saisissez ou ne transportez jamais la tondeuse lorsque les roues tournent ou que la lame est en mouvement. Ne touchez pas la lame tant qu'elle n'a pas totalement fini de tourner.
6. N'utilisez pas la tondeuse à d'autres fins que pour couper l'herbe.
7. Ne tentez jamais de neutraliser un dispositif de sécurité ou de retirer une protection ou un capot. Vous vous exposeriez à un risque de blessure par contact avec la lame en mouvement. Les capteurs sont des dispositifs de sécurité.
8. La lame continue de tourner jusqu'à deux (2) secondes après actionnement d'un capteur de sécurité ou du bouton STOP rouge. N'approchez aucune partie de votre corps de la zone où se trouve la lame tant que vous n'êtes pas certain qu'elle a arrêté de tourner.
9. Si la tondeuse commence à vibrer de façon anormale, arrêtez le moteur et cherchez-en immédiatement la cause. Les vibrations sont généralement le signe avant-coureur d'un problème.
10. Portez toujours des lunettes de protection en cas d'utilisation à proximité et lorsque vous procédez à un réglage ou à une réparation afin de protéger vos yeux. Les objets projetés qui ricochent peuvent occasionner de graves lésions oculaires.
11. N'utilisez jamais la tondeuse avec un dispositif de sécurité, une protection ou un capot endommagé. Le non-respect de cette consigne peut entraîner des blessures.
12. N'approchez pas vos pieds ou mains des pièces en rotation ou de la face inférieure du châssis. Tout contact avec la ou les lames pourrait entraîner une amputation des mains ou des pieds.
13. Faites attention aux trous, ornières, bosses, cailloux ou autres objets invisibles. Un sol inégal ou des corps étrangers non visibles à l'œil pourraient provoquer un accident. Une herbe haute peut dissimuler des obstacles.
14. Votre tondeuse est conçue pour couper l'herbe normale du domicile de particuliers d'une hauteur inférieure à 15 cm. Ne tentez pas de tondre une herbe inhabituellement haute (champs).
15. N'utilisez pas la tondeuse avec le capot ouvert.

16. Définissez le planning hebdomadaire de façon que la tonte ait lieu des moments où il n'y a personne sur l'herbe. Pour programmer des heures de tonte adaptées, suivez la procédure de paramétrage initial indiquée sur l'écran de la tondeuse (modèles RK/XR5) ou via l'application mobile (modèles RK/XR5/RT).
17. Ne branchez pas un cordon d'alimentation endommagé à la prise, ou ne touchez pas un cordon endommagé avant qu'il ne soit débranché de l'alimentation car il pourrait entraîner un risque d'électrocution.
18. Tenez tous les cordons d'alimentation éloignés de la face inférieure de la tondeuse pour éviter tout dommage. Un cordon d'alimentation endommagé peut entraîner un risque d'électrocution. Déconnectez la fiche de la prise secteur si le cordon est endommagé ou emmêlé.  
NE TOUCHEZ PAS LE CORDON AVANT DE DÉBRANCHER L'ALIMENTATION.  
Lorsque l'alimentation CA/CC est installé à l'extérieur, ne l'utilisez pas ou ne la débranchez pas lorsque la température est inférieure à 0° et supérieur à 40° C afin d'éviter d'incendie
19. Ne pilotez la tondeuse manuellement que lorsqu'elle est dans votre champ de vision. Restez à moins de 6 mètres de la tondeuse lorsque vous l'utilisez manuellement.
20. Ne vous penchez pas trop en avant, gardez en permanence un bon équilibre et restez solide sur vos appuis dans les pentes ; marchez toujours et ne courez pas lorsque la tondeuse est en fonctionnement.

## D. Enfants

1. Pour éviter tout accident tragique, vérifiez toujours qu'aucun enfant ne se trouve sur la pelouse. Les enfants sont souvent attirés par la tondeuse et l'activité de tonte. Ils ne comprennent pas les dangers qu'elle présente. Ne partez jamais du principe que les enfants resteront à l'endroit où vous les avez vus pour la dernière fois. Ne partez jamais du principe que les enfants resteront à l'écart de la tondeuse lorsqu'elle est en fonctionnement.
2. Les personnes extérieures, enfants et animaux doivent rester à l'intérieur lorsque la tondeuse est en fonctionnement. Ils doivent rester sous la vigilance d'un adulte responsable. Arrêtez la tondeuse si quelqu'un pénètre dans la zone de tonte.
3. Restez vigilant et éteignez la tondeuse si un enfant ou une personne extérieure pénètre dans la zone de tonte.
4. Ne laissez pas les enfants s'asseoir à cheval sur la tondeuse. Ce n'est pas un jouet.
5. Ne laissez jamais les enfants jouer dans le jardin lorsque la tondeuse est en fonctionnement. Expliquez à vos enfants que la tondeuse est dangereuse et qu'ils ne doivent pas l'approcher.
6. N'autorisez jamais les enfants de moins de 14 ans à utiliser la tondeuse avec la télécommande. Les enfants de plus de 14 ans doivent lire et comprendre les instructions et consignes d'utilisation sans risque figurant dans le présent manuel et sur la tondeuse, et doivent être formés et supervisés par un adulte.

## E. Transport

Avant de déplacer ou transporter la tondeuse, effectuez les opérations suivantes :

1. Appuyez ou tirez sur le bouton STOP rouge pour arrêter la tondeuse.
2. Vous pouvez utiliser la télécommande ( via l'application mobile ) pour déplacer votre tondeuse d'un endroit à un autre.
3. Si vous choisissez de transporter votre tondeuse :
  - pour les modèles RT : éteignez la tondeuse en appuyant sur le bouton « OFF »  
Soulevez la tondeuse à l'aide de la poignée de transport.
4. Transportez toujours la tondeuse avec les lames tournées vers l'extérieur. Prenez soin d'éviter tout contact avec les bords tranchants de la lame lorsque vous soulevez ou transportez la tondeuse.



## F. Fonctionnement à distance

1. Consultez le manuel de l'opérateur fourni avec l'appli téléchargeable. Suivez tous les avertissements et instructions fournis.
2. Utilisez toujours la tondeuse conformément aux instructions de l'appli tout en restant éloigné d'elle.
3. Maintenez une distance de sécurité entre la tondeuse et vous lorsqu'elle est en cours d'utilisation. Arrêtez toujours la tondeuse avant de vous en approcher, quelle qu'en soit la raison.
4. Faites preuve d'une extrême prudence lorsque vous faites venir la tondeuse vers vous.
5. Ne faites fonctionner la tondeuse à distance qu'en plein jour ou avec un bon éclairage artificiel et évitez de l'utiliser sur herbe humide.
6. Ne faites jamais fonctionner la tondeuse à distance pieds nus, en sandales, ou avec des chaussures glissantes ou légères (par exemple en toile). Portez toujours des chaussures solides et un pantalon long. Gardez toujours un bon équilibre sur les pentes.

## G. Batteries

1. Utilisez uniquement les batteries d'origine fournies par le fabricant. Les références des batteries sont indiquées dans le livret « Informations complémentaires ».
2. Prenez soin de ne pas ouvrir, laisser tomber ou endommager le module batterie scellé. N'utilisez pas la batterie si elle présente des défauts ou déformations visibles, lorsqu'elle est cassée ou fissurée.
3. Ne tentez pas de réparer ou de modifier les batteries ! Les tentatives de réparation peuvent occasionner des blessures graves dues à une explosion ou à un choc électrique. Si une fissure se forme, les électrolytes libérés sont corrosifs et toxiques.
4. Ne tentez pas de retirer ou détruire des composants de la batterie.
5. Le bloc de la batterie contient des électrolytes. En cas de fuite d'électrolyte, procédez comme suit :
  - Contact avec la peau : nettoyez immédiatement à l'eau et au savon les zones qui ont été en contact avec les électrolytes.
  - Contact avec les yeux : nettoyez les yeux avec de l'eau pendant au moins 15 minutes. Ne frottez pas.
  - Consultez un médecin.
6. Ne jetez pas la batterie dans le feu. La cellule pourrait exploser.
7. La batterie est conçue pour être chargée à l'intérieur de la tondeuse et correctement reliée à elle. Utilisez toujours l'alimentation fournie avec la tondeuse. Toute utilisation incorrecte pourrait entraîner un risque d'électrocution, de surchauffe ou d'incendie. Une utilisation incorrecte peut provoquer une électrocution, une surchauffe ou la fuite d'un liquide corrosif s'échappant de la batterie.
8. N'utilisez la batterie à aucune autre fin que pour alimenter le robot tondeuse auquel elle est destinée. Toute modification de la batterie en vue de l'utiliser avec un autre produit est extrêmement dangereuse.
9. Respectez les lois et réglementations de mise au rebut des batteries mises en place pour protéger l'environnement. Pour plus d'informations, consultez la section « Mise au rebut de la batterie rechargeable » du présent guide de l'utilisateur.
10. Lorsque vous remplacez la batterie, assurez-vous de l'insérer correctement. Inverser les pôles de la batterie peut l'endommager, ainsi que la tondeuse.

## H. Utilisation sur un sol en pente

1. Toutes les pentes exigent une vigilance accrue. Si vous avez l'impression que la tondeuse patine c'est que la pente est trop raide. L'herbe mouillée peut diminuer l'adhérence et faire glisser la tondeuse sur la pente. Ce phénomène pourrait occasionner des blessures ou des dommages matériels.
2. Pour votre sécurité, mesurez toute pente éventuelle avant de tondre une surface inclinée. Utilisez un in-clinomètre avant d'aménager les zones de tonte ou d'utiliser cette tondeuse sur une surface inclinée ou accidentée. Des applications pour smart-phone permettent aussi de mesurer les pentes. Si, au niveau du périmètre, la pente est supérieure à 17 degrés (30 %), les modèles RT peuvent glisser à l'extérieur de la zone de tonte.
3. Ne tondez pas des pentes supérieures à 17 degrés (30 %).
4. N'utilisez pas la tondeuse si avez des doutes sur l'adhérence ou la stabilité. Soyez toujours sûr de votre surface de tonte. Le retournement ou renversement de la tondeuse pourrait occasionner des blessures ou dommages graves.
5. Restez à moins 1,2 mètre des talus, fossés, berges ou du bord de l'eau pour éviter que la tondeuse ne sorte de la zone de tonte. Vous pourriez endommager la tondeuse ou subir de graves blessures.

## I. Entretien et instructions spéciales

1. Maintenez la tondeuse en bon état de marche. Remplacez les pièces usées, endommagées ou cassées. Les références des batteries, lames et alimentations sont indiquées dans le livret « Informations complémentaires »
2. Pour éviter toute blessure grave, ne modifiez en aucune façon la tondeuse.
3. Les lames de la tondeuse sont coupantes. Enveloppez la lame ou portez des gants et soyez particulièrement.
4. Éteignez toujours la tondeuse en retirant le dispositif de désactivation avant de la réparer ou de retirer tout obstacle au niveau de la ou des lames de tonte et/ou des roues motrices, ou de l'inspecter. Ne tentez jamais de procéder à l'entretien ou au réglage de la tondeuse tant qu'elle fonctionne. Avant de nettoyer, réparer ou inspecter la tondeuse, assurez-vous que la lame et toutes les pièces mobiles sont arrêtées.
5. La lame devrait totalement immobile deux (2) secondes après actionnement du bouton Stop rouge. Si vous entendez la lame s'arrêter en plus de deux (2) secondes, votre tondeuse doit être réparée par un réparateur autorisé.
6. N'utilisez jamais de nettoyeur haute pression ou de tuyau d'eau pour nettoyer la tondeuse. L'eau peut endommager les composants et le contrôleur programmable. Utilisez un chiffon humide pour essuyer la tondeuse.
7. Inspectez visuellement la lame à la recherche de tout éventuel dommage [ tel qu'usure excessive, torsion, fissure ]. Remplacez la lame uniquement par une lame du fabricant d'origine. Toute lame non obtenue auprès du fabricant d'origine ne s'adaptera pas correctement à la tondeuse et pourra présenter un danger.
8. L'utilisation de pièces de rechange non conformes aux spécifications du fabricant pourra donner lieu à des performances insatisfaisantes et remettre en cause la sécurité.
9. Arrêtez la tondeuse si elle a percuté un objet ou si elle est bloquée. Inspectez soigneusement la tondeuse à la recherche de tout dommage. Réparez le dommage avant de démarrer la tondeuse et de l'utiliser.

10. Dans le cas de zones proches d'une aire de jeux pour enfants, de plans d'eau, de dénivellations ou de voies publiques, complétez le câble périphérique d'une bordure rigide (bois/pierre) d'au moins cm hauteur qui empêchera la tondeuse de sortir de la zone de tonte.
11. Si vous installez et utilisez votre tondeuse dans un jardin ouvert ou dans un espace public, positionnez des panneaux d'avertissement autour des zones de tonte, du type « Tondeuse automatique ! Ne vous approchez pas du robot ! Surveillez vos enfants ! »
12. Si nécessaire, nettoyez ou remplacez les étiquettes de sécurité et d'instruction.

## J. Stockage pendant l'hiver

### La tondeuse

Chargez totalement la tondeuse dans sa station. Éteignez le son On/Off Nettoyez la tondeuse et entreposez-la à l'intérieur dans un endroit sec, à une température supérieure à 0°C.

### Station de base

pendant l'hiver, aucune mesure spéciale d'entreprise n'est nécessaire pour la station. Elle peut rester sur la pelouse pendant toute la saison.

Il est conseillé de débrancher la prise de l'alimentation secteur pendant l'entreposage d'hiver.

### Entretien annuel









pour garder la tondeuse en bon état, il est recommandé de la faire vérifier par un revendeur agréé avant ou après l'entreposage d'hiver.

L'entretien annuel peut varier d'un revendeur agréé à l'autre et inclura toutes ou certaines des opérations suivantes : nettoyage des pièces de la tondeuse et du châssis, vérification des pièces usées (telles que lames, roues motrices et autres pièces mobiles) et leur remplacement si nécessaire, test des fonctionnalités de la tondeuse et des composants de sécurité, vérification de la batterie et téléchargement de la dernière version du logiciel, et éventuellement de nouvelles fonctionnalités.

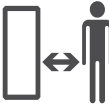
## k. Fin d'utilisation du produit

1. La tondeuse et ses accessoires doivent être mis au rebut correctement à la fin de leur vie utile afin d'éviter que les déchets électriques et l'équipement électronique n'aboutissent dans des sites de décharge, et également dans le but de protéger et améliorer la qualité de l'environnement. Consultez les déchetteries locales ou les services municipaux pour connaître les lois relatives à la mise au rebut. De nombreuses municipalités ont mis en place des systèmes de collecte de déchets spéciaux tels que batteries et équipements électroniques.
2. Ne jetez pas la batterie ou tondeuse dans les ordures ménagères
3. Ne jetez pas la batterie dans le feu.
4. Consultez les réglementations locales et nationales pour connaître les modalités spéciales de mise au rebut et de recyclage. Pour des instructions de mise au rebut, consultez la fin de la section Présentation rapide.
5. Lors du retrait de la batterie, la tondeuse doit être déconnectée de la station.
6. Pour mettre la batterie au rebut, vous devez commencer par la retirer de l'appareil. Suivez les instructions de retrait de la batterie indiquées dans l'annexe A .
7. La batterie doit être mise au rebut de manière sécurisée.

# Definition des symboles

Symbole	Description
	<p><b>AVERTISSEMENT — LISEZ LE(S) MANUEL(S) DE L'OPÉRATEUR</b></p> <p>Lisez, assimilez et suivez toutes les règles et instructions de sécurité figurant sur la tondeuse et dans le(s) manuel(s) avant d'essayer de l'assembler et de l'utiliser. Le non-respect de ces consignes pourrait entraîner des blessures ou la mort. Conservez ce manuel en lieu sûr afin de pouvoir le consulter ultérieurement en cas de besoin.</p>
	<p><b>DANGER — ÉVITEZ TOUT RISQUE D'AMPUTATION</b></p> <p>N'approchez pas vos pieds ou mains du châssis, en particulier de sa face inférieure. Tout contact avec la ou les lames pourrait entraîner une amputation des mains ou des pieds</p>
	<p><b>AVERTISSEMENT — ÉVITEZ LES BLESSURES DUES AUX COLLISIONS / À LA LAME GARDEZ UNE DISTANCE DE SÉCURITÉ LORSQUE VOUS UTILISEZ LA TONDEUSE.</b></p> <p>Ne tondez pas lorsque des enfants ou d'autres personnes sont à proximité. Pour éviter tout risque de contact la lame ou de projection d'objet, tenez les personnes éloignées de la tondeuse lorsqu'elle est en fonctionnement. Les personnes extérieures, enfants et animaux doivent rester à l'intérieur lorsque la tondeuse est en fonctionnement. Arrêtez la tondeuse si quelqu'un pénètre dans la zone de tonte.</p>
	<p><b>AVERTISSEMENT — ÉVITEZ LES BLESSURES DUES AUX PROJECTIONS</b></p> <p>Tenez les spectateurs éloignés d'au moins 5 mètres de la tondeuse lorsqu'elle est en fonctionnement. Retirez de la pelouse les pierres, bâtons, câbles, os, jouets et autres corps étrangers qui pourraient être emprisonnés et projetés par la ou les lames. N'utilisez pas la tondeuse avec le capot ouvert.</p>
	<p><b>AVERTISSEMENT — ÉVITEZ LES BLESSURES DUES À AUX COLLISIONS / À LA LAME</b></p> <p>Ne laissez pas les enfants s'asseoir à cheval sur la tondeuse. Ce n'est pas un jouet.</p>
	<p><b>AVERTISSEMENT</b></p> <p>Arrêtez la tondeuse avant toute tentative de réparation.</p>
	<p><b>AVERTISSEMENT</b></p> <p>Retirez le dispositif de désactivation avant de travailler sur la tondeuse ou de la soulever.</p>
	<p><b>AVERTISSEMENT – UTILISEZ UNIQUEMENT L'ALIMENTATION D'ORIGINE</b></p> <p>Ne modifiez pas le branchement de l'alimentation ! Utilisez uniquement l'alimentation d'origine fournie par le fabricant avec la tondeuse ou en tant que pièce détachée. La référence du produit à utiliser est indiquée sur son étiquette. L'utilisation d'une alimentation non d'origine peut provoquer un incendie et endommager la station de base et la tondeuse.</p>
	<p>N'utilisez jamais de nettoyeur haute pression ou de tuyau d'eau pour nettoyer la tondeuse. L'eau peut endommager les composants et le contrôleur programmable. Utilisez un chiffon humide pour essuyer la tondeuse.</p>

# Dispositifs de sécurité



## AVERTISSEMENT

Votre tondeuse est équipée de plusieurs dispositifs de sécurité intégrés. Il s'agit toutefois d'un équipement dangereux doté de lames tranchantes qui peuvent occasionner des blessures graves en cas de contact. Ne laissez jamais les enfants jouer dans le jardin lorsque la tondeuse est en fonctionnement.

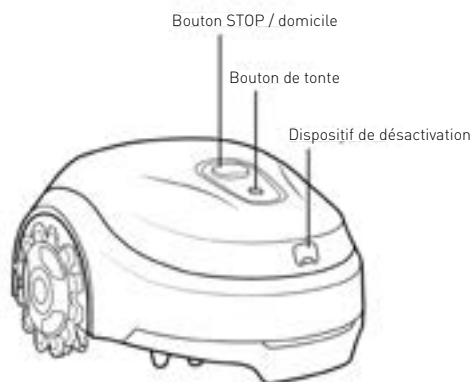

## A. Verrou enfant

La sécurité enfant empêche une mauvaise utilisation de la tondeuse lorsqu'un bouton est enfoncé accidentellement. La tondeuse se mettra en marche seulement lorsque vous enfoncez deux boutons dans le bon ordre. Vous devez activer la sécurité enfant si des enfants de moins de 6 ans se trouvent à proximité de la tondeuse.

## **B. Fonction Antivol**

### **Retirez le dispositif de désactivation.**

Le dispositif antivol empêchera l'utilisation ou le pilotage de la tondeuse si le code requis n'est pas saisi. Vous serez invité à entrer un code à 4 chiffres de votre choix, qui servira de code de sécurité personnel (disponible uniquement dans l'application mobile pour les modèles RT). Il est vivement conseillé d'activer cette fonction afin d'empêcher toute utilisation de la tondeuse par des enfants ou des personnes qui ne savent pas l'utiliser ou n'en ont pas l'autorisation.

## **C. Capteur de levée**

Si la tondeuse est soulevée manuellement du sol, la tondeuse et la rotation de la lame s'arrêtent au bout de deux (2) secondes.

## **D. Capteur d'inclinaison**

Si la tondeuse est placée en position verticale, la tondeuse et la rotation de la lame s'arrêtent au bout de deux (2) secondes.

## **E. Protection anti-coincement**

Votre tondeuse détecte tout obstacle sur son chemin pendant le fonctionnement. Lorsque la tondeuse se heurte à un obstacle, elle interrompt sa course et s'éloigne de l'obstacle ; la tondeuse et la lame s'arrêtent au bout de deux (2) secondes.

## **F. Bouton d'arrêt rapide**

Appuyer sur le bouton STOP rouge à n'importe quel moment pendant l'utilisation arrêtera la tondeuse et la lame au bout de deux (2) secondes.

## **G. Dispositif de désactivation amovible**

Tirer sur le dispositif de désactivation empêchera la tondeuse de fonctionner. Vous devez le faire avant de soulever la tondeuse et avant toute opération d'entretien.

## **H. Station de base / Émetteur de signal et Câble périphérique**

La tondeuse ne peut être utilisée sans l'installation et l'activation d'un câble périphérique par le biais de la station / Émetteur de signal. Si le câble périphérique est désactivé, la tondeuse s'arrête.

# **Annexe A – Instructions retrait de la batterie**

---

## **Modèles RT**

1. Retirez le dispositif de désactivation.
2. Éteignez la tondeuse en appuyant sur le bouton de tonte pendant 2 secondes.
3. Placez le châssis dans sa position la plus basse
4. Portez des gants renforcés
5. Mettez le robot à l'envers et couvrez la lame du RoboTool
6. Soulevez le châssis et placez une cale en dessous
7. Utilisez un tournevis Phillips pour retirer les deux vis de maintien du capot
8. Placez le robot sur ses roues et retirez le capot
9. Déconnectez la prise de la batterie de la carte et retirez-la en actionnant les loquets

**Commençons.  
Je suis  
impatiente de  
tondre votre  
pelouse.**





# Installation

Nous vous félicitons d'avoir acheté la tondeuse !

La tondeuse se déplacera de manière aléatoire dans sa zone de travail délimitée par le câble périphérique. Ce type de mouvement aléatoire permet de réaliser la coupe parfaite et garantit la couverture complète de votre pelouse.

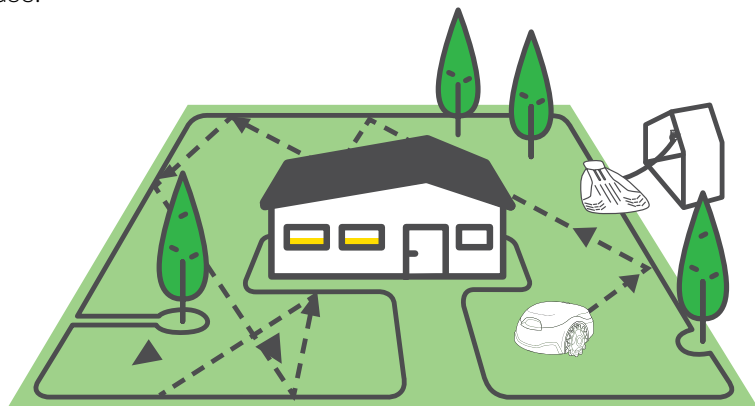

À la fin de chaque tonte, la tondeuse retournera automatiquement se charger sur sa station.

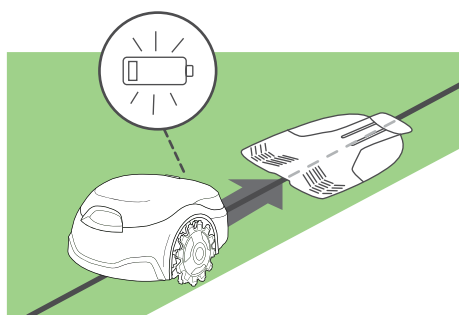

Au terme d'une installation rapide et simple, vous serez prêt à prendre du bon temps pendant que votre nouvelle amie prendra soin de votre pelouse.

## Outils nécessaires à l'installation

il est recommandé de tondre une dernière fois la pelouse avec une tondeuse traditionnel et d'arroser les bords de la pelouse 24 heures avant d'installer le fils.

# Comment procéder ?

Une bonne installation de votre tondeuse garantira des résultats maximum. Telle est la façon de procéder pour que votre tondeuse puisse faire un travail parfait.

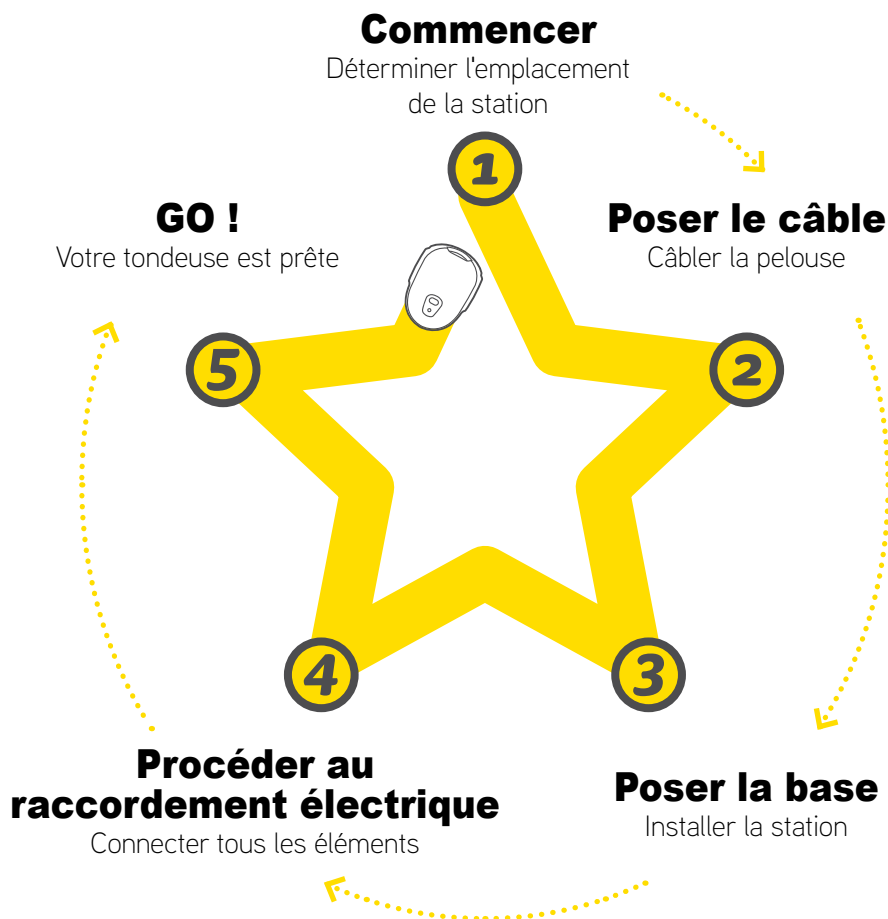

# Contenu de l'emballage

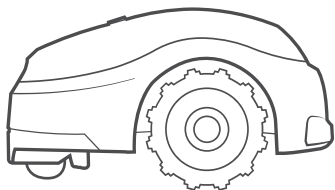

## Le produit

Votre nouveau robot tondeuse

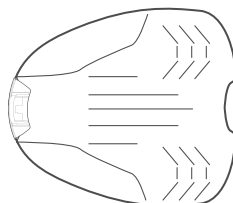

## Station de base

Il s'agit de l'endroit où la tondeuse se recharge

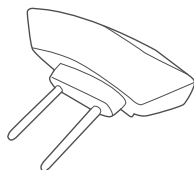

## Tête de la station de base

Génère le signal du câble périphérique

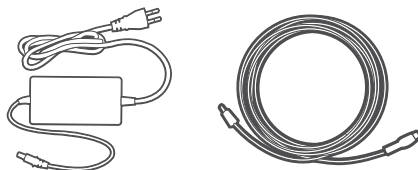

## Alimentation + rallonge de 10 m

Avec rallonge de 10 m

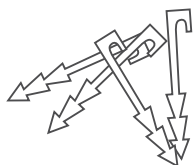

## Piquets de câble

Pour fixer le câble au sol

(\* Non fournis avec les modèles Pro

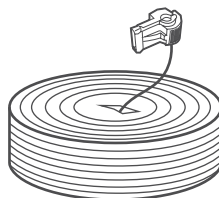

## Câble périphérique avec prise de commutateur périphérique

Délimite la zone de travail de votre tondeuse

(\* Non fournis avec les modèles Pro

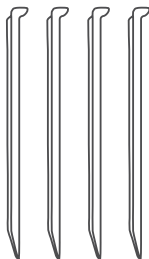

### Piquets pour la station (x4)

Pour fixer la station au sol



### Connecteurs de câble

Pour réparer le câble périphérique en cas de coupure

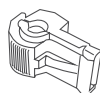

### Prise de commutateur périphérique

Pour connecter le câble périphérique à la station

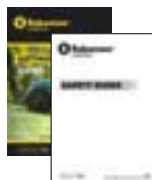

Guide de mise en route  
+  
Guide de sécurité

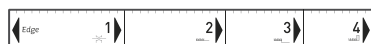

### RoboRègle

Pour mesurer la distance du câble périphérique depuis le bord de la pelouse

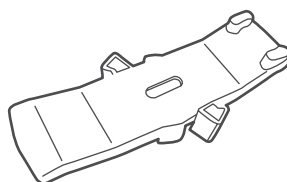

### RoboTool

Pour le remplacement et l'entretien des lames. **IMPORTANT !** Conservez cet outil pour un usage ultérieur.

# Prêt ? Commençons...

# 1 Commencer

## Choix de l'emplacement de la station

La station est l'endroit où la tondeuse se recharge et le point de départ et d'arrivée du câble périphérique.

**Suivez ces consignes simples pour trouver un emplacement adapté pour votre station**

### Règle n°1 :

À 10 mètres max d'une prise de courant

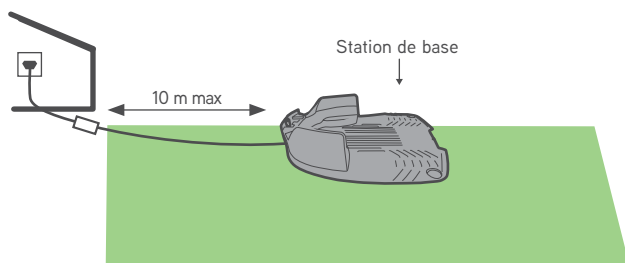

### Règle n°2 :

Au moins 1 m de câblage rectiligne avant, après et sur le côté de la base pour permettre un bon amarrage



Pour une meilleure charge et une durée de vie plus longue de la batterie, il est conseillé de placer la station dans un lieu à l'ombre la plupart de la journée.

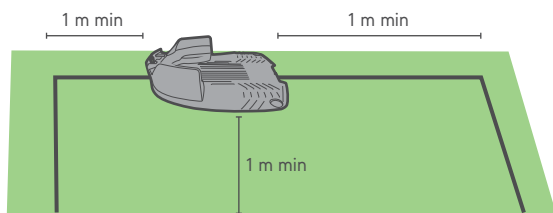

### Règle n°3 :

Horizontal et plat (+/-5 % de pente)

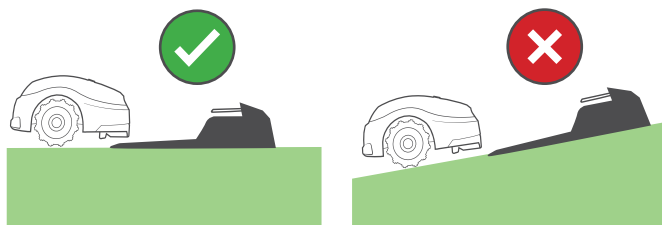

## Règle n°4 :

Conservez un éloignement d'au moins 1 m de tout système d'arrosage, pour éviter que la tondeuse ne soit aspergée et risquer d'endommager ses composants internes

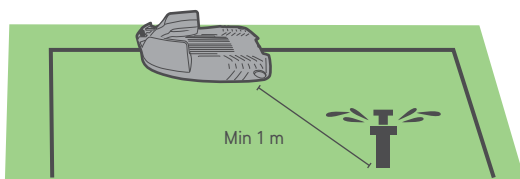

Veillez à tenir compte de l'emplacement de la station par rapport au bord de la pelouse

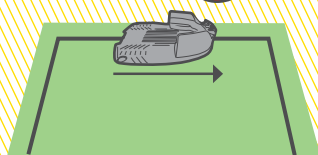
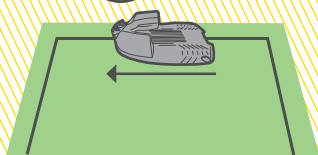

La station sera installée plus tard, une fois le câble périphérique en place.

**\*\* Voir les options d'installation supplémentaires indiquées dans l'Annexe A \*\***

## 2 Poser le câble

Posez le câble périphérique (« mur virtuel ») délimitant la zone de travail de la tondeuse.



- Placez le carton de la tondeuse à portée de main.
- Avant de commencer le câblage, tondez la pelouse à une hauteur classique de 3-4 cm.
- Si le sol est sec et dur, arrosez la surface à tondre afin de pouvoir enfoncer les piquets plus facilement.



OUTILLAGE  
REQUIS



Marteau



Pince



Pince coupante

### A. Familiarisez-vous avec les distances du câble

Utilisez la RoboRègle pour déterminer la distance à respecter entre le câble périphérique et la bordure de la pelouse.

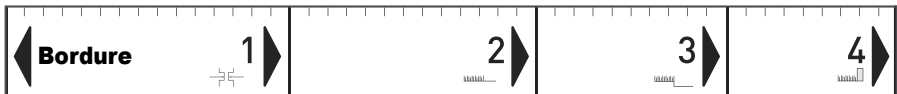

Si le bord est relativement plat, posez le câble à une distance **2** du bord, mesurée avec la RoboRègle.

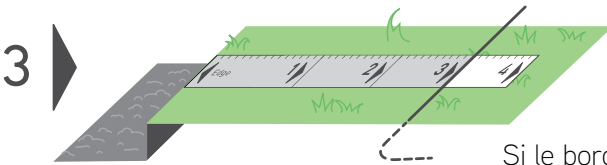
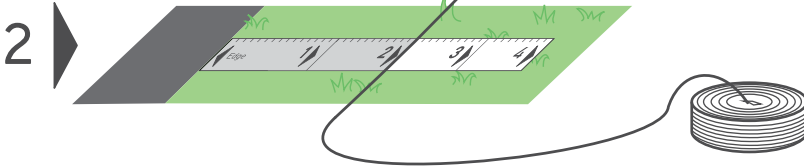

Si le bord est en dénivelé, ou si le sol est sablonneux/meuble, définissez une distance de **3** à l'aide de la RoboRègle.

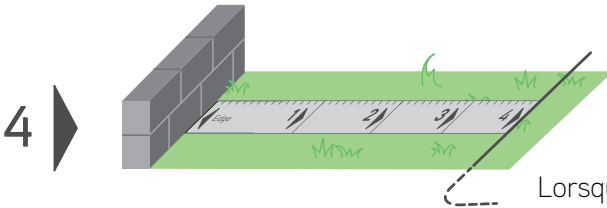

Lorsque la pelouse est bordée par un mur ou un buisson, utilisez la distance **4** de la RoboRègle.

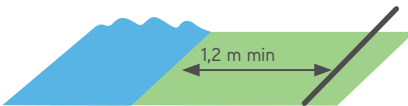

Laissez au moins 1,2 m si la pelouse est bordée par de l'eau.



Sinon, placez une barrière près de l'eau.



## B. Prenez un bon départ

- Tirez le câble repéré par « A » de la bobine de câble périphérique
- Réservez une longueur de câble de 30 cm

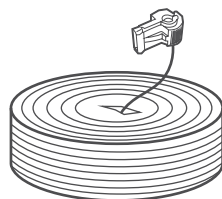

- Puis fixez-le au sol à l'endroit où vous pensez installer la station. Mesurez la distance RoboRègle correcte à partir du bord :

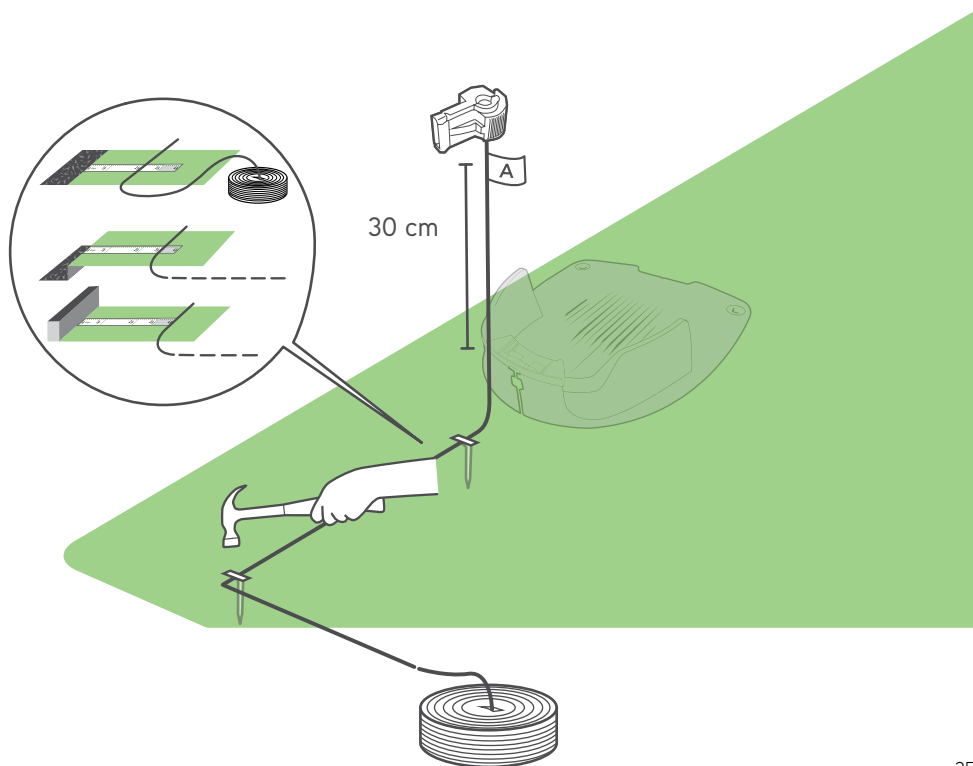



## PENTES

### Pentes en bordure

Pour vous assurer que la tondeuse ne glissera pas de la pelouse, en particulier si l'herbe est mouillée, le câble périphérique doit être positionné de manière à exclure toute pente le long de la pelouse présentant une inclinaison supérieure à 10 % (10 cm d'augmentation par mètre).

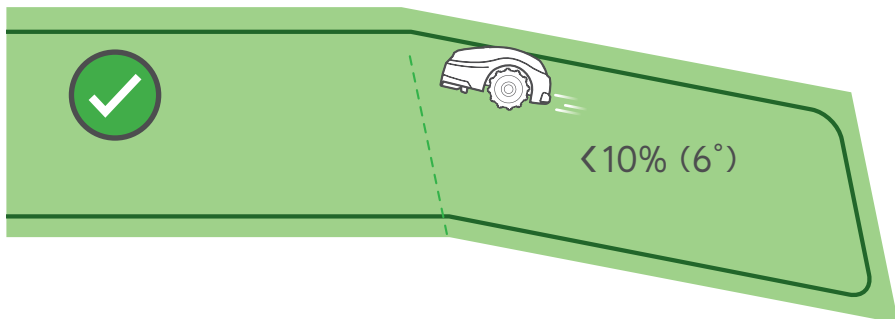

10% =

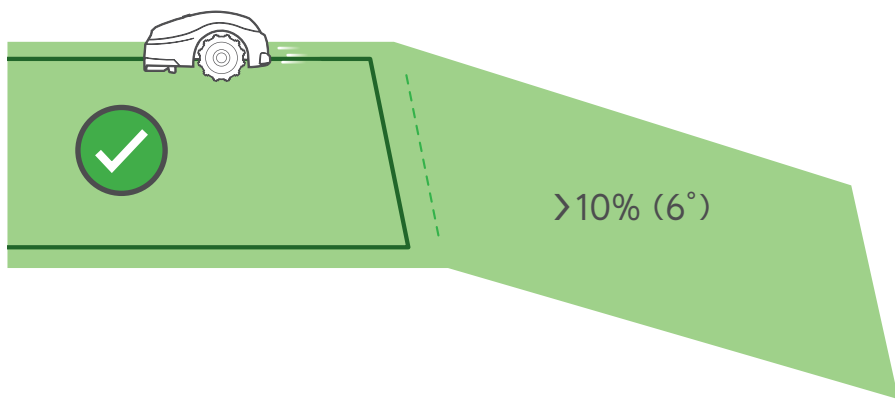
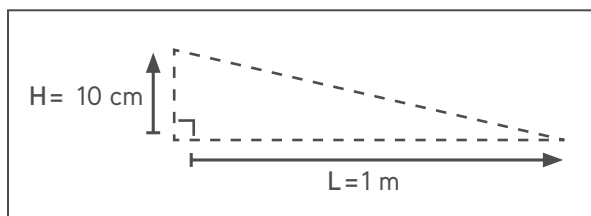

**Bien fait C'était la partie la plus délicate de la pose du câble. Continuons...**

## Pentes dans la pelouse

Votre tondeuse peut tondre des zones intérieures à la pelouse présentant une pente maximale de 30 % (30 cm d'augmentation par mètre).

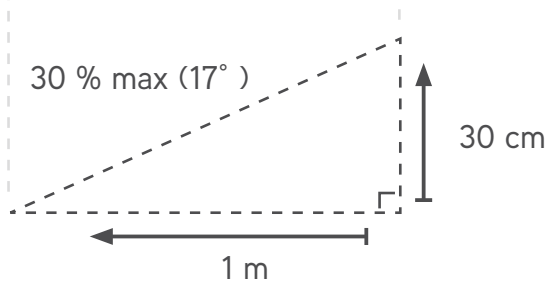
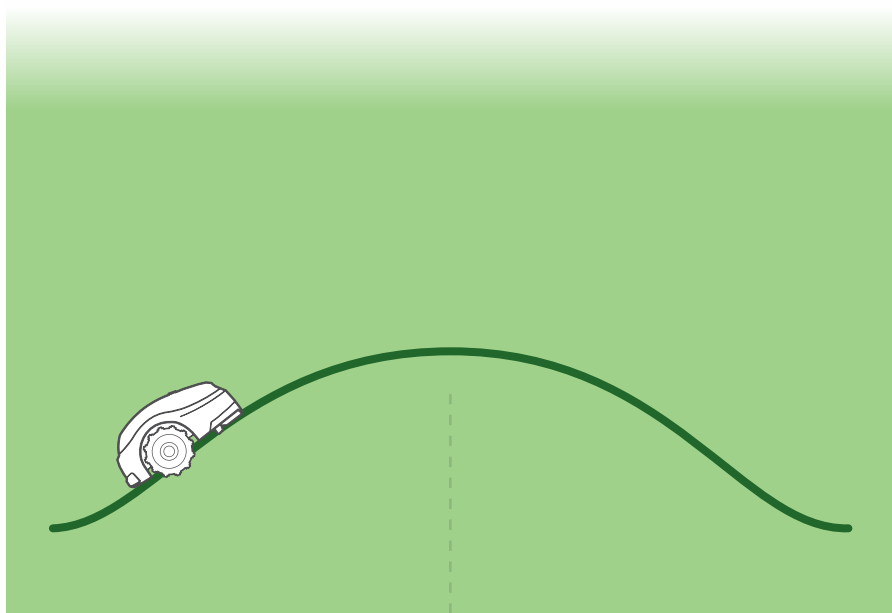

## C. Continuez de poser le câble



Commencez à dérouler le câble dans le sens inverse des aiguilles d'une montre à partir de l'emplacement de la station.

Posez le câble périphérique de manière lâche le long du périmètre pendant que vous vous déplacez le long de la bordure de la pelouse.

- Le câble périphérique est maintenu au sol par les piquets fournis avec le produit.
- Tirez bien sur le câble pendant que vous enfoncez les piquets au marteau jusqu'à leur profondeur finale dans le sol.
- Prenez soin de ne pas endommager de canalisation d'eau.

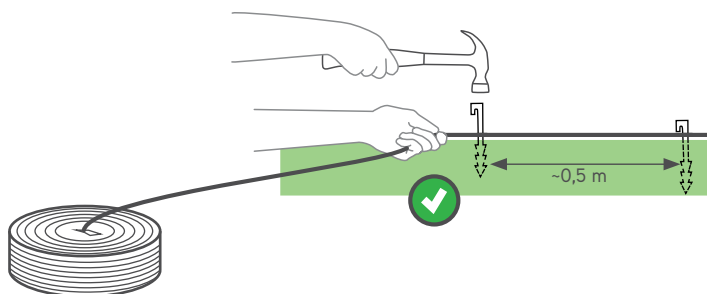

- Placez des piquets tous les dix centimètres.
- Si nécessaire, ajoutez des piquets pour fixer le câble au plus près du sol, afin d'éviter qu'il ne soit endommagé par la tondeuse.

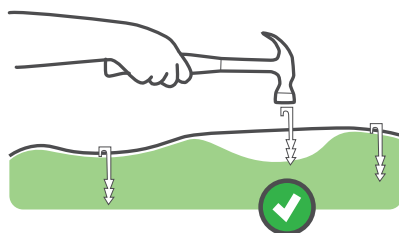

## D. Protégez les obstacles

### Obstacles solides

Les obstacles verticaux, rigides et de plus de 15 cm de haut, tels qu'arbustes ou poteaux de téléphone, ne nécessitent pas de câble périphérique. En les rencontrant, la tondeuse fera demi-tour.

### Moins de 15 cm

Les objets dont la hauteur est inférieure à 15 cm doivent être entourés de câble périphérique

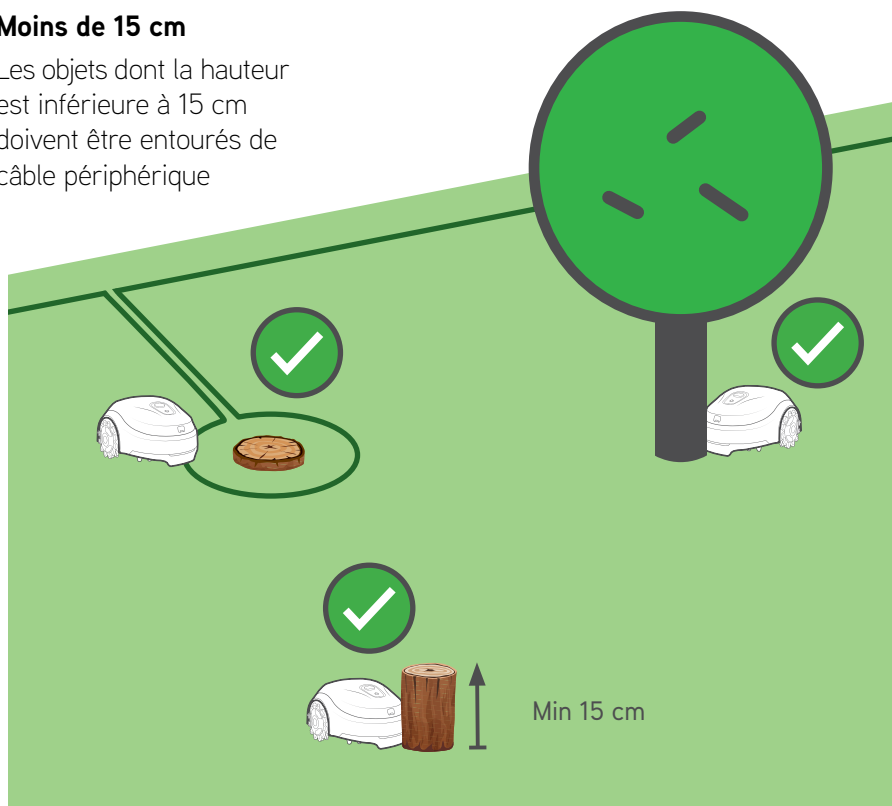

## Obstacle souples

Les massifs de fleurs, bassins, petits arbres et autres obstacles doivent être protégés en créant des îlots périphériques.

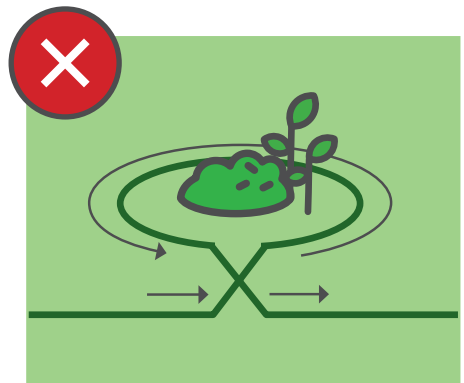
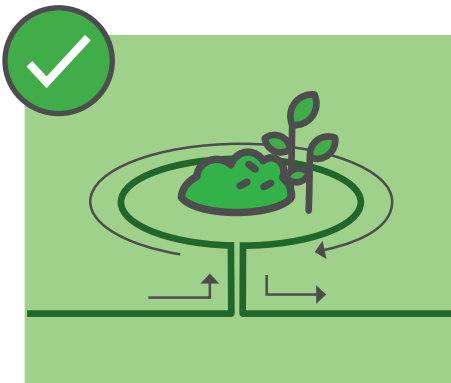
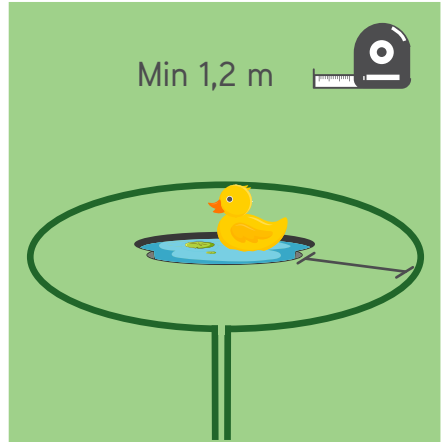
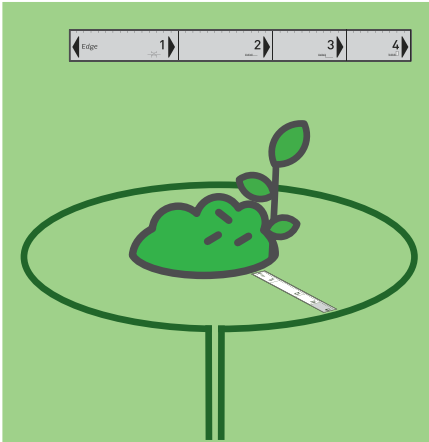

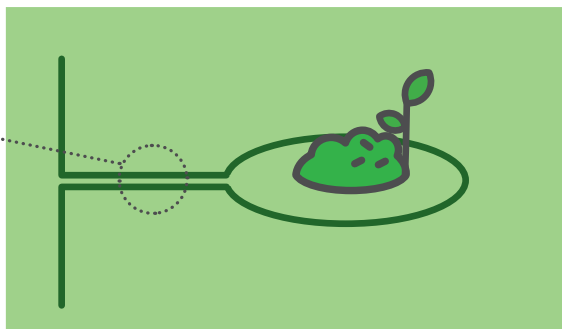
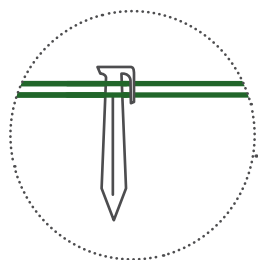
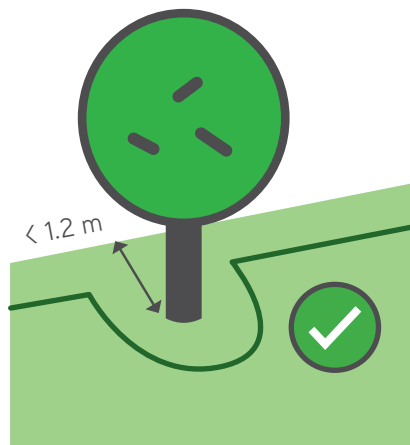
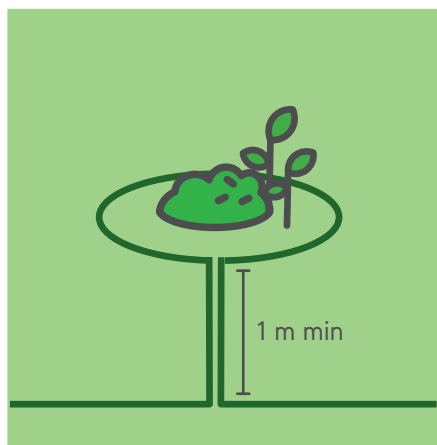

Les racines d'arbres qui ressortent de plus de 2 cm au-dessus du sol doivent être protégées par un îlot périphérique.



Positionnez le câble périphérique dans le SENS HORAIRE autour de l'obstacle, sinon la tondeuse pénétrera dans l'îlot périphérique ou ne pourra pas tondre correctement la zone qui l'entoure.

## E. Et si vous avez des zones secondaires ?

Si votre pelouse présente des zones secondaires comme illustré ci-dessous, consultez l'annexe B.

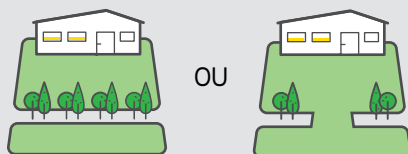

## F. Terminez l'installation du câble

- Acheminez le câble jusqu'à la station, jusqu'à ce que les deux extrémités se rencontrent
- Positionnez le dernier piquet très près du premier

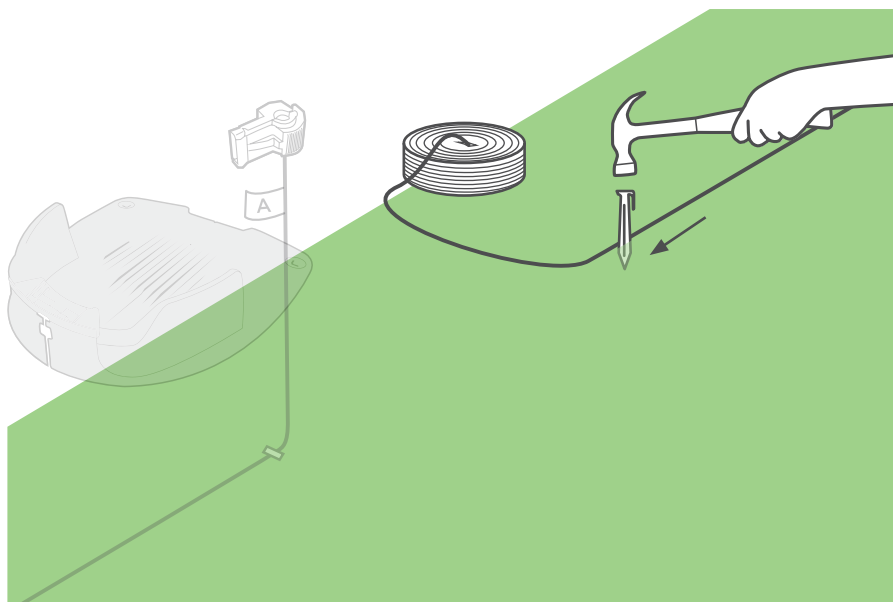



Faites en sorte que les deux extrémités du câble soient de même longueur.  
Utilisez une pince coupante pour couper le câble restant. Ne laissez pas traîner de câble enroulé

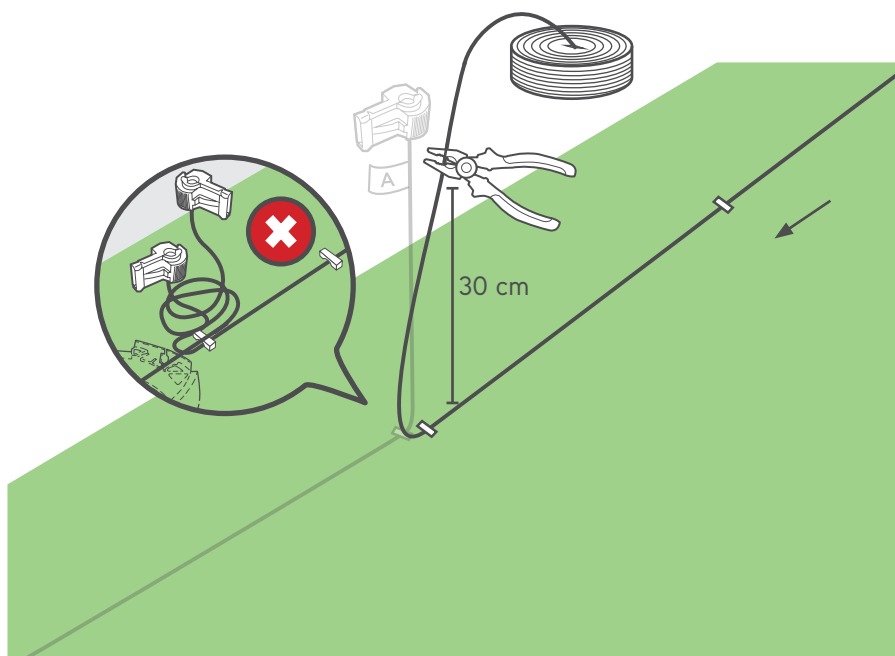

- Placez un commutateur périphérique (fourni) sur la deuxième extrémité du câble
- Utilisez une pince pour appuyer sur le commutateur et utilisez une pince coupante pour couper le câble restant

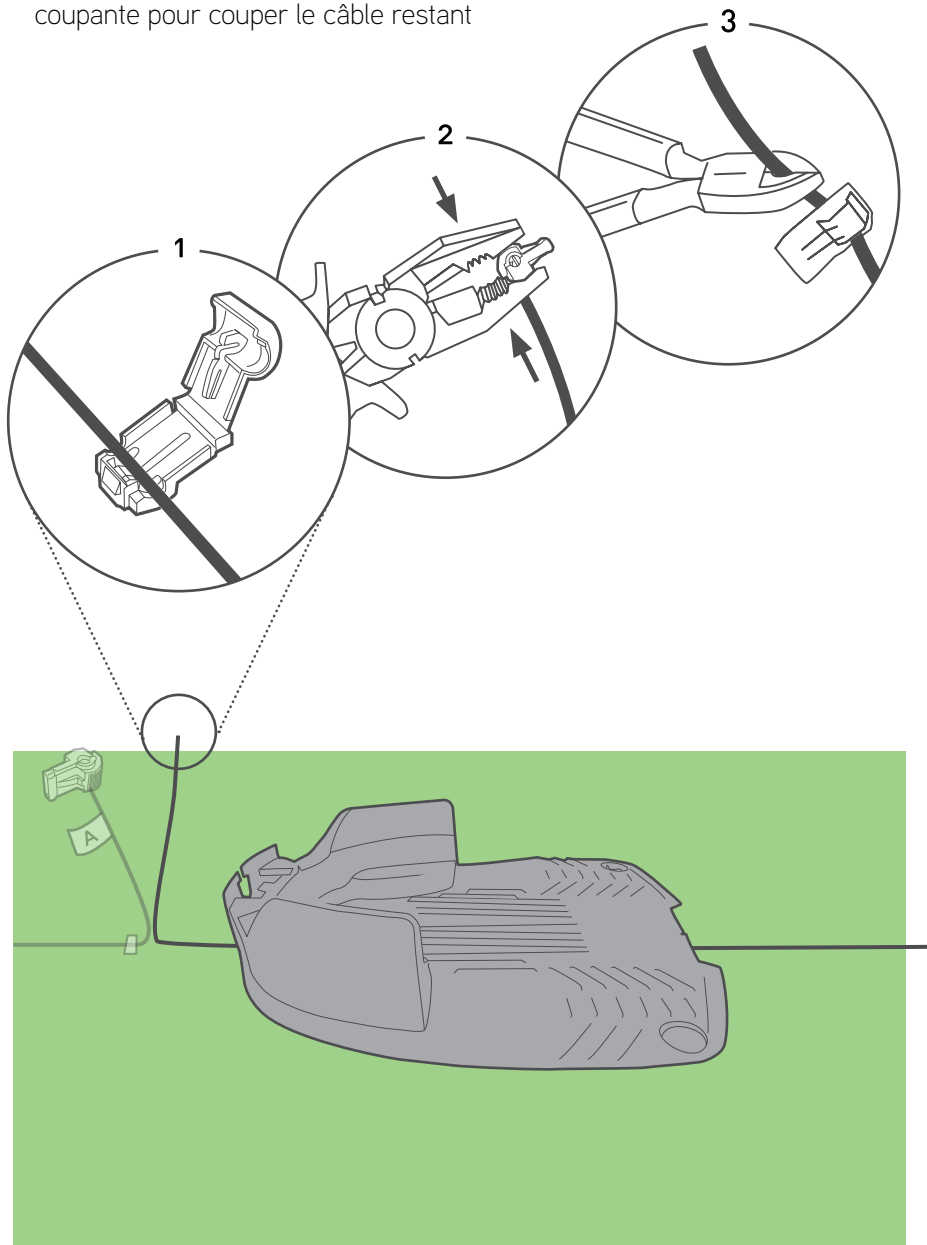

# 3 Poser la base

- Positionnez la station à l'emplacement prévu
- Alignez le centre de la station sur le câble

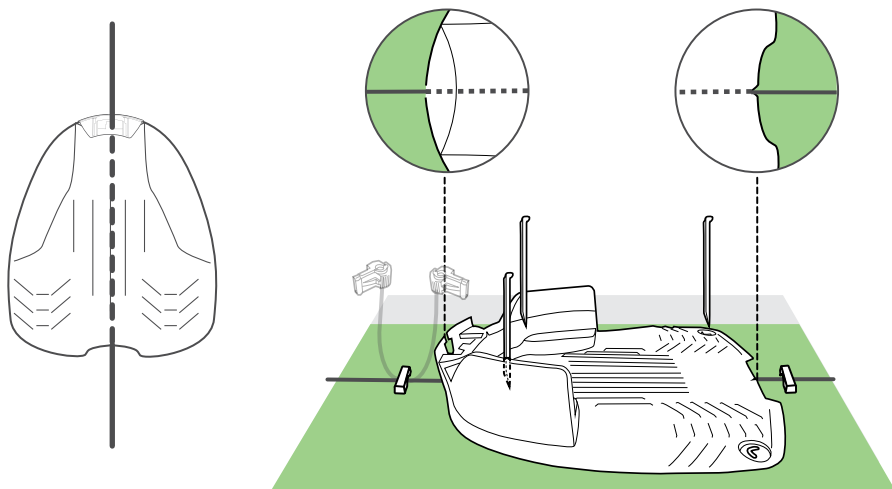

- Fixez la base au sol à l'aide des 4 piquets métalliques fournis

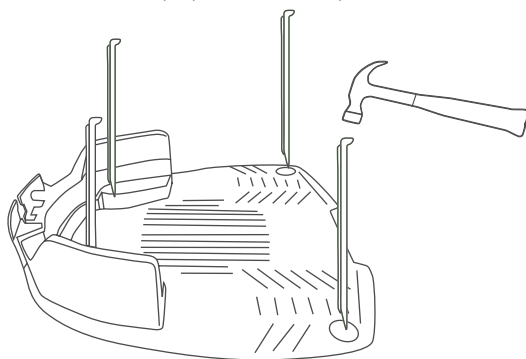

Prenez soin de ne pas endommager de canalisation d'eau en enfonçant les piquets avec le marteau.

# 4

## Procéder au raccordement électrique

1. Faites passer les câbles dans l'adaptateur de la tête de la station.

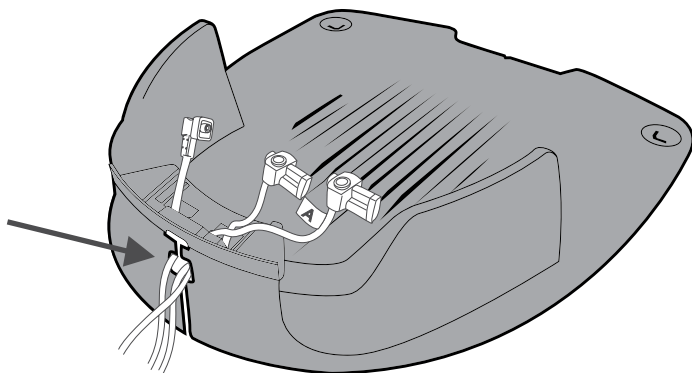

2. Connectez l'extrémité de câble repérée par A à la borne A et l'autre extrémité à la borne B de la tête de la station de base.
3. Raccordez également le connecteur d'alimentation à la tête de la station.

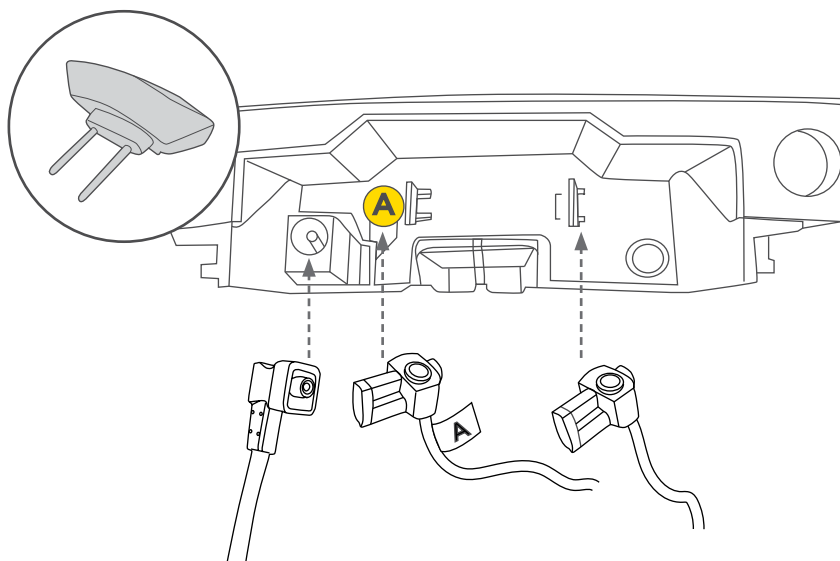

4. Positionnez la tête sur l'adaptateur de tête de la station et alignez-la avec les repères, comme indiqué sur l'illustration ci-dessous.

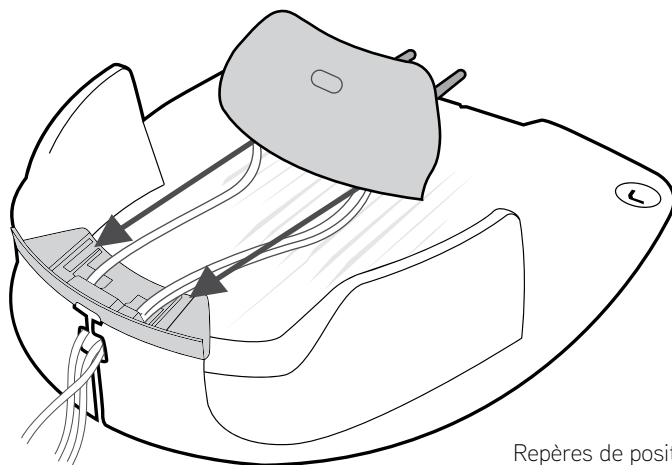

Repères de positionnement de la tête de la station de base

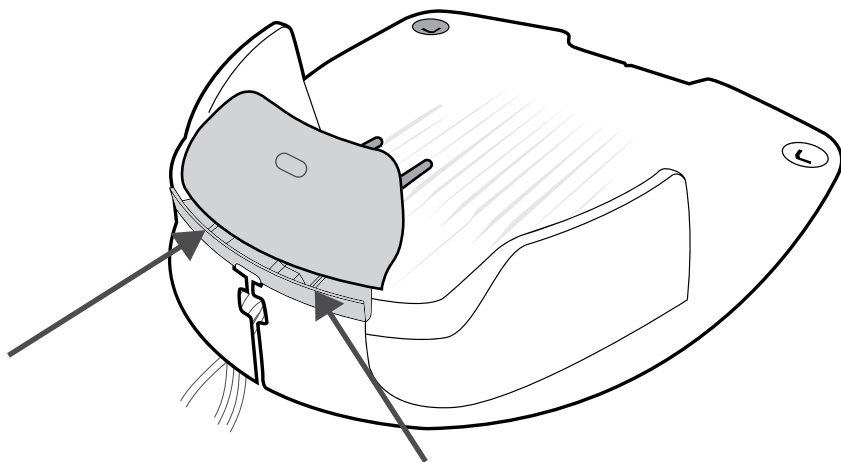

5. Faites coulisser la tête jusqu'au fond.  
Aidez-vous des glissières et de la fente permettant de faire passer les câbles.

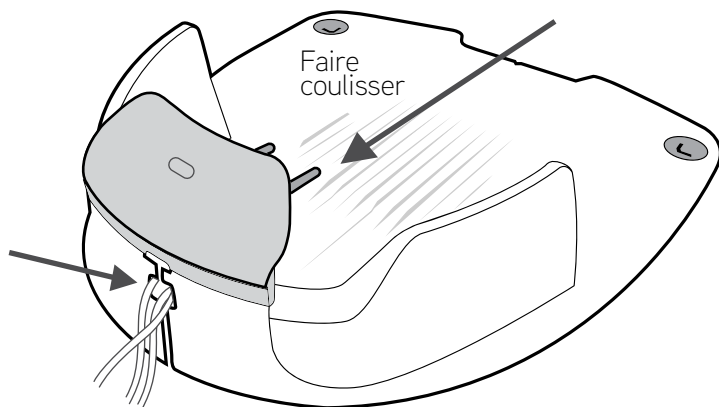

Si pour une raison ou pour une autre vous avez besoin de retirer la tête de la station de base, relevez le levier (A) avec un tournevis plat et poussez-le vers l'intérieur de la base.

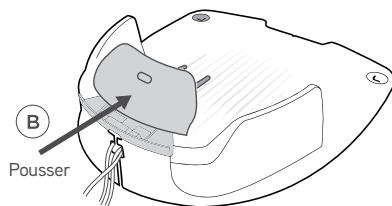
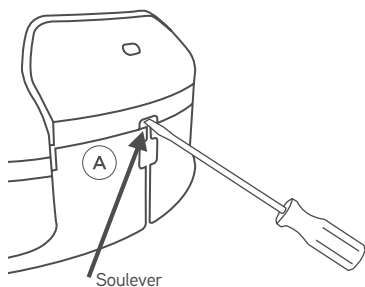

7. Branchez la fiche dans la prise de courant.

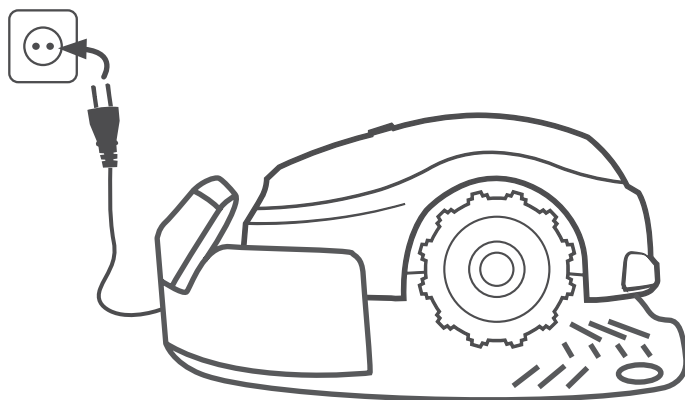

Retirez le cordon d'alimentation de la zone de tonte (pour éviter que la tondeuse ne l'endommage) et fixez-le solidement au sol (pour éviter de trébucher).

# 5 GO !

- Positionnez la tondeuse au centre de votre pelouse
- Appuyez sur Tondre pendant 2 secondes pour la mettre sous tension
- À présent, appuyez une fois sur STOP / 🏠 pour envoyer la tondeuse à la station.

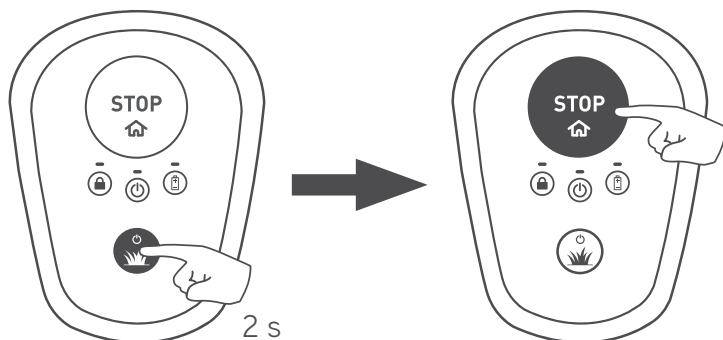

- La tondeuse commence à se déplacer vers le bord de la pelouse pour localiser le câble périphérique. Lorsqu'elle l'atteint, elle le suit jusqu'à la station et se range pour se charger.

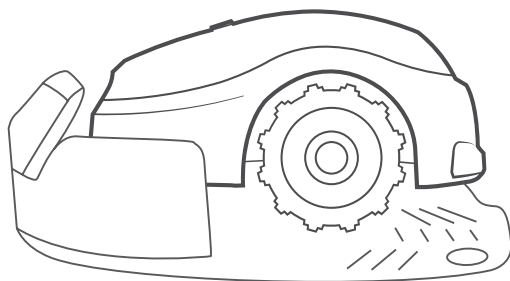

**Votre tondeuse est extrêmement simple à utiliser ! Pour connaître les commandes de base et résoudre un problème, consultez la section « Présentation rapide ».**

## Votre tondeuse est prête !



**Bravo !**

**À présent reposez  
-vous et laissez votre  
tondeuse faire tout le  
travail .**

# Présentation rapide

- ① **Connaître votre tondeuse**
- ② **Fonctionnement à un seul bouton**
- ③ **Options supplémentaires via l'appli mobile**
- ④ **Entretien de votre tondeuse**
- ⑤ **Dépannage**
- ⑥ **FAQ**

# 1 Connaître votre tondeuse

Pour profiter totalement de votre tondeuse, familiarisez-vous avec ses différentes parties et ses messages. Comprendre son fonctionnement et son mode d'interaction contribuera à sa bonne utilisation.

## Avant

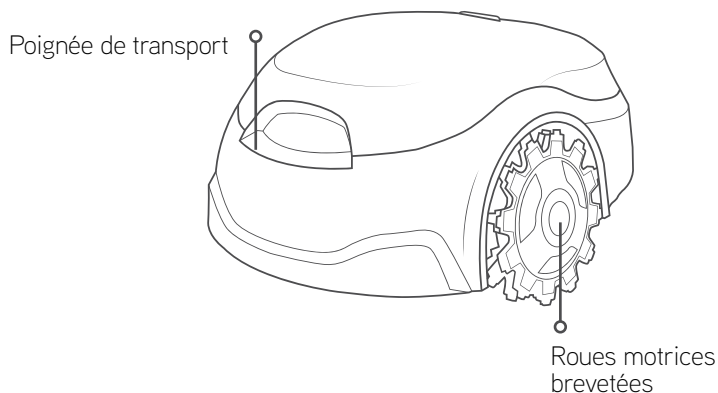

## Arrière

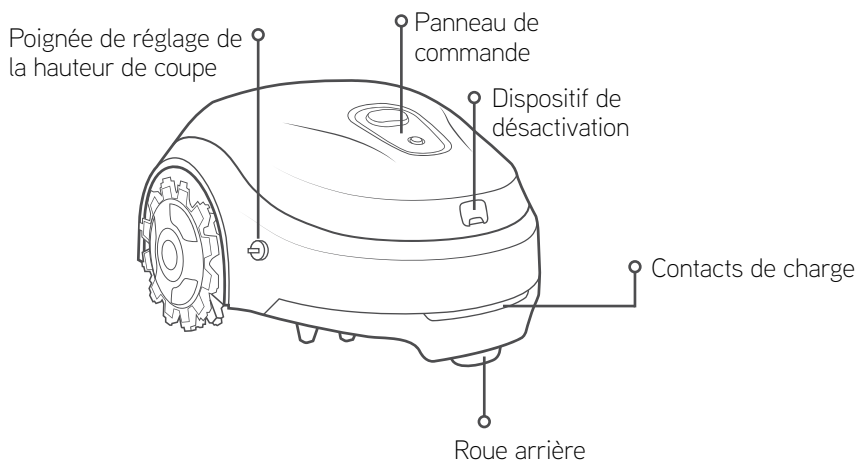

## Dessous

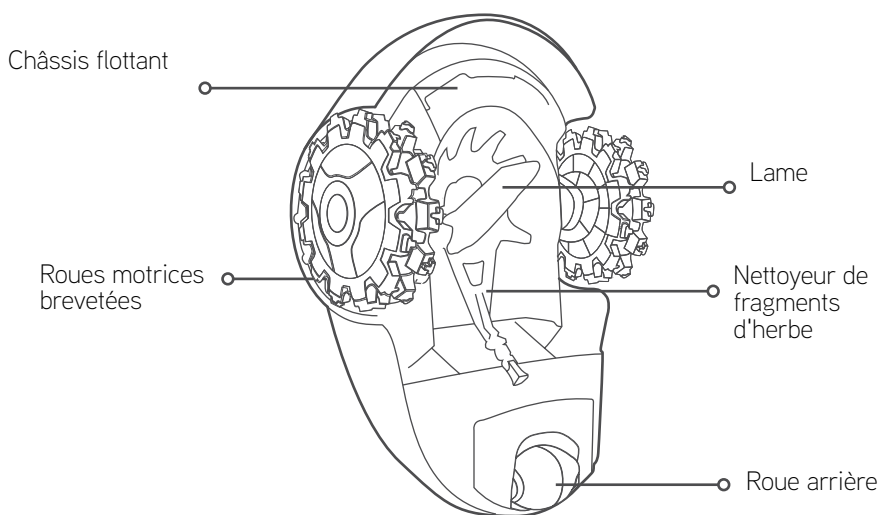

## Panneau d'opération



Voyant Verrou :

Orange

**Orange fixe** : protection enfant active



**Orange clignotant** : protection antivol active



Voyant ON-OFF :

Vert

**Vert fixe** : la tondeuse est sous tension / en cours d'utilisation



Vert

**Vert clignotant** : la tondeuse est en train de revenir à la station ou à un point de départ



Vert

**Vert clignotant rapide (avec sons)** : la tondeuse quitte la station



Vert

**Vert clignotant lent** : la tondeuse est en veille



Rouge

**Rouge clignotant / rouge fixe** : la tondeuse a un problème (voir section Dépannage)

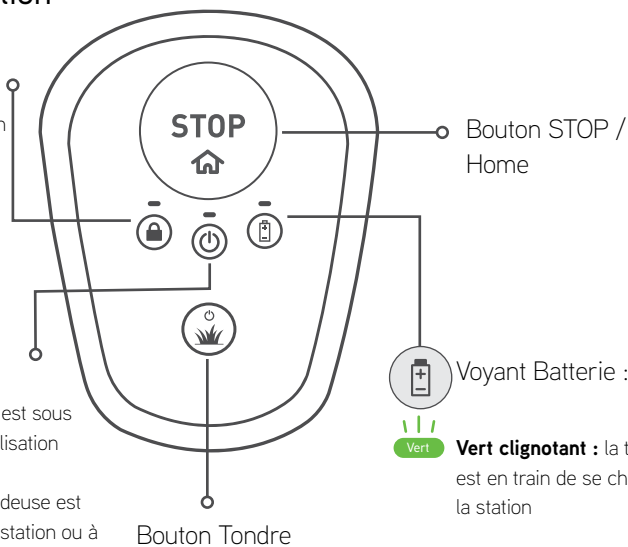

Voyant Batterie :

Vert

**Vert clignotant** : la tondeuse est en train de se charger sur la station

Vert

**Vert fixe** : la batterie est totalement chargée



Rouge

**Rouge clignotant** : la batterie est presque vide, il va falloir recharger la tondeuse



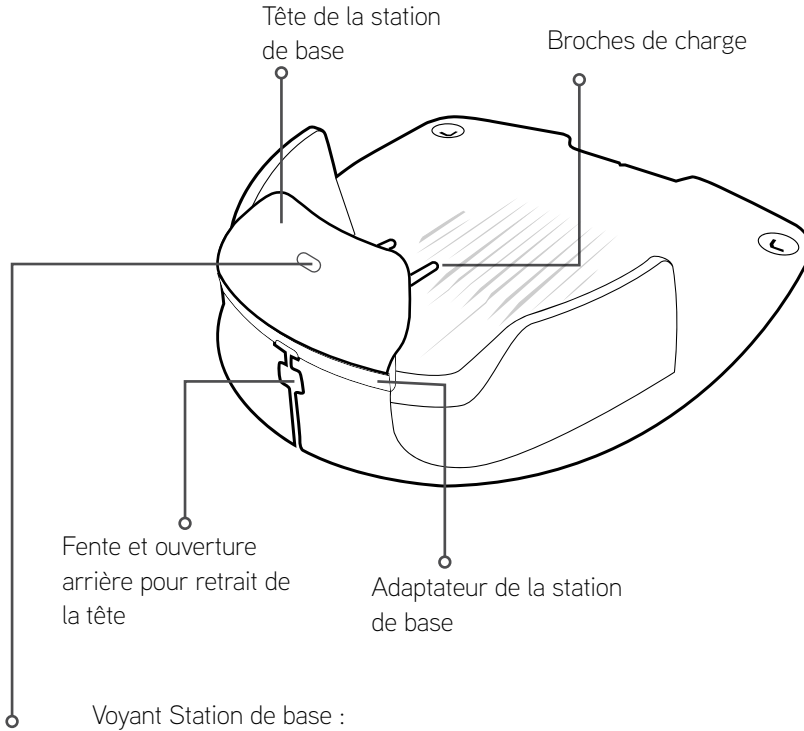

Rouge

**Rouge fixe** : la batterie est faible et doit être rechargée pour que la tonte puisse reprendre

## Station de base



Voyant Station de base :

-  **Vert fixe** : le signal du câble périphérique est correct ; la tondeuse est sur la base
-  **Vert clignotant** : le signal du câble périphérique est correct ; la tondeuse est hors de la base
-  **Rouge clignotant rapide** : le câble périphérique est endommagé ou débranché
-  **Rouge clignotant lent** : connexion du câble périphérique de mauvaise qualité ou câble trop long
-  **Rouge fixe** : alimentation défectueuse

## 2 Fonctionnement à un seul bouton

Avant toute chose



### AVERTISSEMENT

**Nelaissez pas la tondeuse fonctionner sans surveillance s'il y a des animaux domestiques, des enfants ou des personnes à proximité. N'effectuez jamais une tonte lorsque des personnes (en particulier des enfants) ou des animaux domestiques, sont à proximité.**

- Définissez la hauteur de coupe souhaitée. Nous vous conseillons de régler la hauteur de coupe au maximum lors de la première tonte ou en début de saison puis de la réduire progressivement au niveau souhaité.

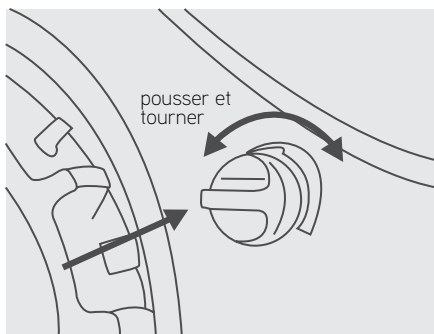

Pour régler la hauteur de coupe, poussez et tournez sur la poignée de réglage dans la direction souhaitée :

- I indique la hauteur de tonte la plus faible (15 mm)
- IIII indique la hauteur de tonte la plus élevée (60 mm)



- Votre tondeuse est conçue pour une coupe fréquente à la hauteur souhaitée
- Avant de l'utiliser pour la première fois, assurez-vous que l'herbe fait au maximum 40 mm de haut



## ATTENTION

**Retirez les pièces, branches ou autre objets indésirables de la pelouse avant d'utiliser la tondeuse. La garantie limitée de votre tondeuse ne couvre pas les dommages dus aux objets laissés sur la pelouse.**

## Mise sous tension

Pour allumer la tondeuse, maintenez le bouton Tondre appuyé pendant 2 secondes jusqu'à ce que le voyant ON/OFF s'éclaire.

Lorsque vous devez éteindre la tondeuse, il vous suffit de maintenir le bouton Tondre appuyé pendant 2 secondes jusqu'à ce que le voyant ON/OFF s'éteigne.

**Remarque** : si l'antivol est activé, vous devrez déverrouiller votre tondeuse via l'appli mobile avant de pouvoir l'éteindre.





## Activation de la sécurité enfant

La sécurité enfant empêche toute utilisation accidentelle de la tondeuse par des enfants en bas âge. Lorsque la sécurité enfant est activée, la tondeuse demande une combinaison spéciale pour pouvoir lancer une opération de tonte ou revenir à sa base.

Pour activer la sécurité enfant, maintenez les boutons Tondre + STOP appuyés simultanément pendant 6 secondes.

Pour désactiver la sécurité enfant, maintenez les boutons Tondre + STOP appuyés simultanément pendant 6 secondes.

Vous pouvez aussi activer et désactiver facilement la sécurité enfant au moyen de l'appli mobile

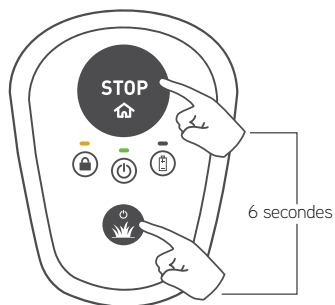

## Démarrage d'une opération de tonte

Démarrer une tonte est très simple !

Pour démarrer une **tonte manuelle**, il vous suffit d'appuyer une fois sur le bouton Tondre.

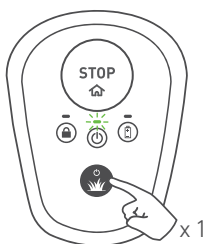

Si la durée de tonte normale (variable selon le modèle) est trop longue pour votre pelouse, vous pouvez lancer une tonte deux fois plus courte en appuyant deux fois sur le bouton Tondre.

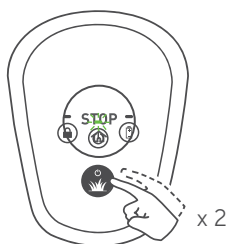

Lorsque la sécurité enfant est activée, vous devez indiquer une combinaison spéciale de touches pour pouvoir lancer une opération de tonte. Maintenez le bouton STOP enfoncé et appuyez une fois sur Tondre pour retirer la sécurité enfant pendant 2 minutes. Le voyant Verrou s'éteint provisoirement. Vous pouvez à présent démarrer une tonte de la façon indiquée ci-dessus. Dès l'opération de tonte démarrée, la protection enfant se verrouille automatiquement.

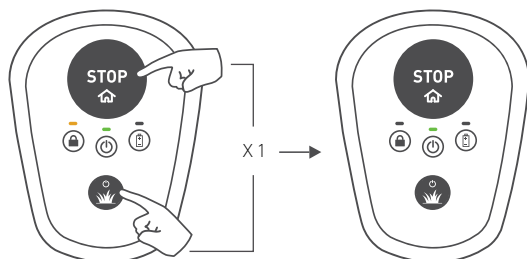

## Arrêt d'une opération

Pour arrêter une opération en cours, appuyez sur la touche STOP / .

## Envoi de la tondeuse à sa base

Pour envoyer la tondeuse à sa base, appuyez simplement sur la touche STOP /  lorsque la tondeuse est sur la pelouse.

Si la protection enfant est activée, consultez la section « Démarrage d'une opération de tonte » pour la déverrouiller provisoirement. Ensuite, appuyez sur la touche STOP /  pour envoyer la tondeuse à sa base. La protection enfant se reverrouille automatiquement.

## Charge automatique

Une fois la tonte terminée, la tondeuse retourne automatiquement à sa station pour se recharger de sorte à être prête pour la tonte suivante.

## De combien de tontes votre pelouse a-t-elle besoin ?

Le nombre de tontes dépend de la saison et de la taille de votre pelouse. Nous vous conseillons le nombre de tontes hebdomadaires suivant en fonction de la taille de la pelouse en haute saison.

Lorsque vous enregistrez votre tondeuse via l'appli, le plan de tonte par défaut s'affiche en fonction de la taille de pelouse indiquée.

Taille de la pelouse *	Jours actifs	Nb de fonctionnements quotidiens
0 à -100 m <sup>2</sup>	Lun, merc, vend	1
100 à 200 m <sup>2</sup>	Lun – Sam	1
200 à 300 m <sup>2</sup>	Lun – Sam	2
300 à 400 m <sup>2</sup>	Lun – Sam	3
400 à 500 m <sup>2</sup>	Lun – Sam	3
500 à 600 m <sup>2</sup>	Lun – Sam	4
600 à 700 m <sup>2</sup>	Lun – Sam	4

(\*) Consultez la taille de pelouse conseillée dans les caractéristiques de votre tondeuse



Pour que la pelouse soit la plus belle possible, nous vous conseillons de répartir les tontes de manière égale sur le plus grand nombre possible de jours de la semaine.

# 3 Options supplémentaires via l'appli mobile

Votre tondeuse est un produit connecté intelligent. Elle intègre un dispositif Bluetooth LE (Low Energy) qui vous permet de contrôler votre tondeuse depuis votre smartphone.

Une appli mobile gratuite complémentaire vous permettra d'utiliser votre tondeuse de manière totalement différente !

Vous pouvez télécharger l'appli Robomow depuis Google Play Store (Android) ou Apple AppStore (iOS). Une fois le téléchargement terminé, vous pouvez enregistrer votre tondeuse et profiter de ses nombreuses fonctionnalités.

Outre le fait qu'elle rend l'utilisation de votre tondeuse encore plus agréable, l'appli vous permet de bénéficier d'options et capacités supplémentaires :

- **Paramétrage d'un programme de tonte automatique**
- Activation de la protection contre le vol
- Définition de points de départ supplémentaires
- Conduite manuelle de votre tondeuse
- Diagnostic de tonte
- Possibilité d'éviter les interférences en changeant le type de signal
- Activation du mode « Économie d'énergie » pour réduire la consommation d'énergie afin de satisfaire la réglementation CEC/DoE.
- Geo-fence et notification push pour les modèles équipés d'un module GSM.

Chercher l'application Robomow dans le magasin d'application App store.

# 4

# Entretien de votre tondeuse

## Entretien périodique



### AVERTISSEMENT

Danger de blessure ou dommage grave

Éteignez toujours la tondeuse avant de la soulever. La lame est coupante. Elle peut provoquer de graves coupures ou lacérations. Toujours porter des gants épais lorsque vous travaillez avec la lame. N'utilisez JAMAIS une lame endommagée ou cassée. N'aiguisiez JAMAIS la lame.

### Une fois par mois :

- Vérifier le dessous de la tondeuse. Nettoyez-la si nécessaire. Grattez prudemment les fragments d'herbe collectés sous le châssis de la tondeuse (avec un petit bâton ou l'équivalent).
- Vérifiez le câble périphérique et ajoutez des piquets aux endroits où il est lâche ou non solidement fixé au sol. En cas de changement dû à la saison au niveau de la pelouse, veillez à ajuster le câble.
- Inspectez la station, et retirez-en la boue et les débris afin que l'amarrage s'effectue correctement.



### IMPORTANT !

N'utilisez JAMAIS de nettoyeur haute pression pour laver la tondeuse. Les liquides risquent d'endommager les composants. Utilisez seulement un appareil soufflant ou un tissu humidifié pour essuyer la surface.



Pour un meilleur entretien et pour garder la tondeuse en bon état, il est recommandé de la faire vérifier par un revendeur agréé avant l'entreposage d'hiver.

\*voir plus loin dans ce manuel

## Utilisation du dispositif de désactivation

- Le retrait du dispositif de désactivation empêche toute utilisation de la tondeuse. La tondeuse continuera de se charger pendant qu'elle sera dans la base.

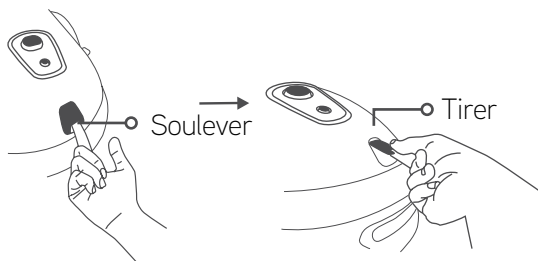

- Si le dispositif de désactivation est retiré, le fonctionnement est immédiatement interrompu, le voyant Verrou clignote trois fois et le voyant ON/OFF s'éteint.
- En cas d'actionnement d'un bouton du panneau de commande de la tondeuse, le voyant de verrou clignote trois fois pour indiquer que le dispositif de désactivation est manquant.
- Si elle est activée, la protection contre le vol reste active même lorsque le dispositif de désactivation est retiré.

## Remplacement de la lame

1. Retirez le dispositif de désactivation.

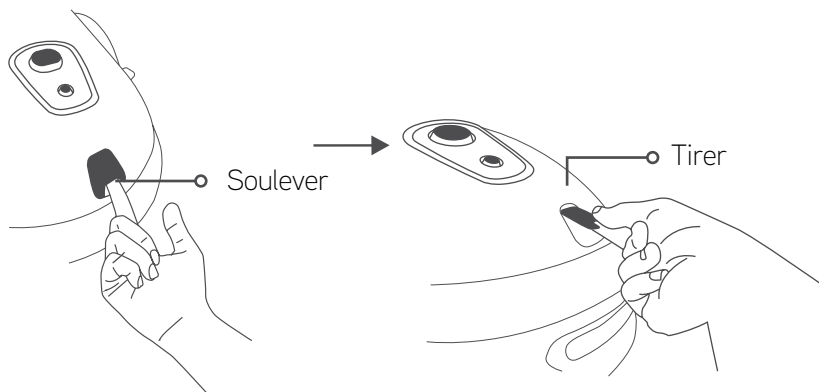

2. Éteignez la tondeuse en appuyant sur le bouton Tondre pendant 2 secondes.



3. Mettez des gants renforcés et placez le RoboTool sur la lame de façon à la recouvrir totalement.

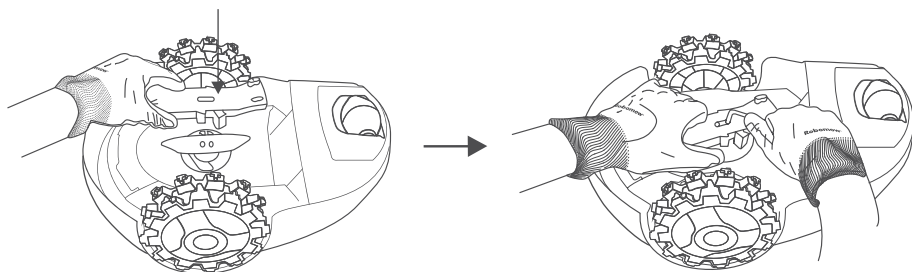

4. Utilisez la clé Allen (fournie avec la lame de rechange) et desserrer les vis tout en tenant la lame avec le RoboTool.
5. Remplacez la lame par une neuve (Référence MRK9100A/MRK9100W).
6. Resserrez bien les vis.



## Stockage pendant l'hiver

### **Tondeuse**

- Chargez totalement la tondeuse dans sa station
- Éteignez la tondeuse en appuyant sur le bouton Tondre pendant 2 secondes.
- Entrez la tondeuse à l'intérieur dans un endroit sec, à une température supérieure à 0°C.

### **Station de base**

- La station n'a pas besoin d'être rangée pour l'hiver. Elle peut rester sur la pelouse pendant toute la saison.
- Il est nécessaire de débrancher la prise de l'alimentation secteur pendant l'entreposage d'hiver.

### **Entretien d'hiver**

- Pour un meilleur entretien et pour garder la tondeuse en bon état, il est recommandé de la faire vérifier par un revendeur agréé avant l'entreposage d'hiver.
- L'entretien d'hiver consiste à nettoyer les pièces de la tondeuse et le châssis, vérifier les pièces usées (telles que la lame, les roues, et autres pièces mobiles) et les remplacer si nécessaire, tester les fonctionnalités de la tondeuse et les composants de sécurité, vérifier la batterie et télécharger la dernière version du logiciel (qui peut ajouter de nouvelles fonctionnalités).



## Remplacement de la batterie

1. Vérifiez que la tondeuse n'est pas dans la station de base.
2. Éteignez la tondeuse en appuyant sur le bouton Tondre pendant 2 secondes.
3. Retirez le dispositif de désactivation.
4. En cas de remplacement de la batterie, prenez soin d'utiliser uniquement le modèle de batterie préconisé par le fabricant et assurez-vous que son type (Li-ion) correspond à votre tondeuse.
5. Avertissement ! N'utilisez pas de batterie non rechargeable.
6. Pour savoir comment orienter les pôles de la batterie et connaître la procédure de remplacement, consultez les instructions fournies avec la batterie de remplacement ou dans notre Centre d'aide en ligne.
7. Pour savoir comment procéder en cas de fuite de la batterie, consultez la section « Batteries » des instructions de sécurité fournies.
8. Protection de l'environnement :
  - a. Retirez la batterie de l'appareil avant de la mettre au rebut.
  - b. La batterie doit être mise au rebut de manière sécurisée.
  - c. Pour des instructions supplémentaires sur la mise au rebut, consultez la section « Mise au rebut du produit » des instructions de sécurité fournies

# 5 Dépannage

## Des étapes de dépannage simples

En cas de problème, le voyant On/Off de la tondeuse s'éclaire en rouge. Appuyez sur n'importe quel bouton pour voir si un son indiquant l'erreur est émis. Le tableau qui suit vous aide à savoir quoi faire.

Nb de sons émis	Voyant ON-OFF	Signification	Action corrective
•	Rouge clignotant	Tondeuse sortie de sa zone / tondeuse coincée / soulèvement détecté / câblage incorrect	<ul style="list-style-type: none"><li>• Vérifiez que le câble périphérique n'est pas trop près du bord ou sur une surface en pente.</li><li>• Déplacez la tondeuse à l'intérieur de la pelouse ou éloignez-la de l'endroit où elle se trouve et recommencez.</li><li>• Vérifiez qu'il n'y a pas de trous dans le sol. Bouchez ces zones avec de la terre ou aplanissez.</li><li>• Permutez les câbles dans la tête de la station de base</li></ul>
••	Rouge clignotant	Vérifiez la lame / surchauffe du moteur de tonte	<ul style="list-style-type: none"><li>• Retirez le dispositif de désactivation et vérifiez sur les lames la présence de corps étrangers ou de débris empêchant leur rotation.</li><li>• Augmentez la hauteur de coupe.</li></ul>
•••	Rouge clignotant	Pas de signal / en attente de signal / câble coupé	<ul style="list-style-type: none"><li>• Vérifiez que la fiche est branchée à la prise de courant.</li><li>• Vérifiez l'alimentation et la connexion du câble périphérique à la station.</li><li>• Vérifiez les voyants de la station de base. Si le câble est coupé, réparez-le à l'aide des commutateurs de câble fournis.</li></ul>

Nb de sons émis	Voyant ON-OFF	Signification	Action corrective
• • • •	Rouge clignotant	Vérifiez les roues motrices / surchauffe du moteur de traction	<ul style="list-style-type: none"> <li>Retirez le dispositif de désactivation, examinez les roues et enlevez l'herbe et autres éléments.</li> </ul>
Aucun	Rouge clignotant (deux voyants)	Aucune alimentation / problème de charge	<ul style="list-style-type: none"> <li>Vérifiez que la fiche est branchée à la prise de courant.</li> <li>Assurez-vous que la station de base est correctement raccordée à l'arrivée de courant.</li> <li>Nettoyez les broches de charge.</li> </ul>
Aucun	Rouge fixe	Autres erreurs	<ul style="list-style-type: none"> <li>Vérifiez dans l'appli* mobile ou appelez le service.</li> </ul>

(\*) Toutes les erreurs ainsi que les actions correctives correspondantes sont également communiquées et décrites au niveau de l'appli.

## Indications spéciales

Indication	Signification
Bips périodiques + voyant ON/OFF rouge	La tondeuse a été soulevée ou inclinée.
Signal sonore d'erreur + le voyant Batterie clignote deux fois en rouge	Tentative de tonte alors que la batterie est faible. Commencez par recharger la batterie.
Signal sonore d'erreur + le voyant Verrou clignote deux fois	Tentative de tonte alors que la protection enfant est activée. Appuyez simultanément sur les boutons Tondre et STOP pour désactiver temporairement la sécurité enfant. Ensuite, appuyez sur Tondre une ou deux fois pour démarrer la tonte.
Signal sonore d'erreur + le voyant Verrou clignote trois fois	Tentative de tonte alors que la protection antivol est activée. Commencez par déverrouiller la tondeuse à l'aide d'un appareil mobile enregistré.
Les voyants ON/OFF et Batterie clignent simultanément en rouge en cas de pression sur le bouton Tondre	La batterie est trop faible pour pouvoir mettre la tondeuse sous tension. Vous devez continuer de charger la batterie.
Le voyant Verrou clignote trois fois alors que le voyant ON/OFF est éteint	Le dispositif de désactivation est retiré. Insérez le dispositif de désactivation pour pouvoir utiliser la tondeuse.

## Redémarrage de votre tondeuse

Si pour une raison ou pour une autre vous devez réinitialiser votre tondeuse, il suffit de l'éteindre et de la rallumer en appuyant sur le bouton d'alimentation pendant 2 secondes.

## Rétablissement des paramètres usine

Lorsque vous devez rétablir les paramètres usine de la tondeuse, appuyez sur le bouton Tondre pendant plus de 10 secondes (jusqu'à ce qu'un son long soit émis et que tous les voyants commencent à clignoter) pendant que la tondeuse est mise hors tension.

# 6 Foire Aux Questions

---



## **La tondeuse ne s'amarré pas correctement et rate parfois les contacts de la station.**

L'accès à la station de base n'est pas plat. Nivelez le sol pour aplatir la pelouse autour de la station de base pour faciliter l'entrée. Posez le câble périphérique en suivant les instructions d'installation du guide fourni. Assurez-vous de placer la station sur un sol relativement nivelé.



## **Tonte de mauvaise qualité**

La lame est peut-être émoussée. Retirez le dispositif de désactivation. Mettez des gants renforcés et inspectez la lame. Remplacez-la si nécessaire. Évitez de tondre l'herbe humide. Pour une meilleure coupe, utilisez votre tondeuse lorsque l'herbe est sèche. Nous vous conseillons de ne pas tondre durant les premières heures du matin.



## **Tonte irrégulière**

Le temps de tonte est insuffisant. Augmentez la durée de tonte de votre pelouse. Ajoutez d'autres périodes de fonctionnement par jour (selon le modèle) ou ajoutez des points de départ pour bénéficier d'une couverture plus uniforme.



## **La tondeuse ne quitte pas la base pendant une longue période**

Utilisez l'appli mobile, cliquez sur l'icône de tonte située en bas à droite pour ouvrir l'écran d'info et comprendre pourquoi la tondeuse n'a pas démarré.



**La tondeuse se cogne trop souvent dans une bordure rigide de la pelouse**

Déplacez le câble périphérique à une distance de 47 cm de toute bordure rigide (telle qu'une barrière) de la pelouse.



**La tondeuse est très bruyante**

La lame peut être endommagée ou déséquilibrée. Vérifier que votre pelouse soit libre de branches, pierres ou autre objet qui pourrait endommager la lame. Remplacez la lame si nécessaire.

## Annexe A

### Options d'installation supplémentaires

1. Installation interne en angle

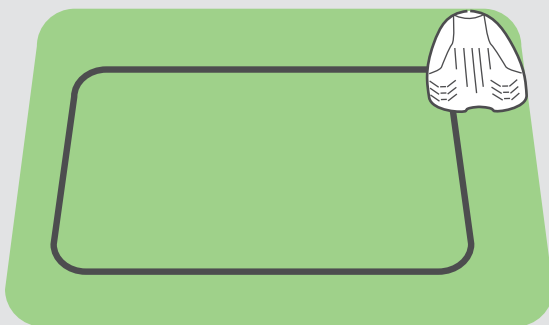

Pour plus d'informations, consultez le Centre d'aide depuis l'appli mobile.

2. Installation externe en angle

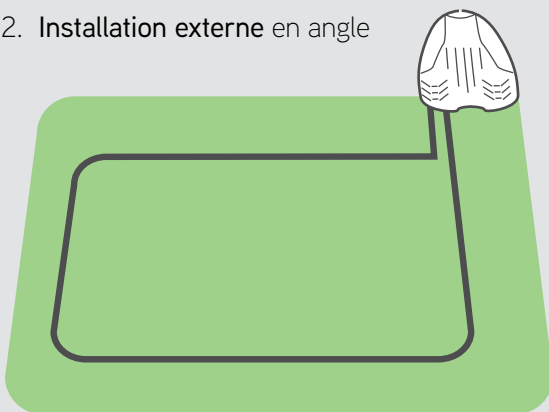

Pour plus d'informations, consultez le Centre d'aide.



Exige de configurer des points de départ via l'appli

## Annexe B Zones secondaires

### Zones secondaires reliées

Si votre pelouse possède des zones supplémentaires reliées par un passage que la tondeuse peut emprunter, respectez les règles suivantes :

- La distance minimale entre les câbles à cet endroit doit être de 15 cm
- La largeur minimale de ce passage est de 80 cm

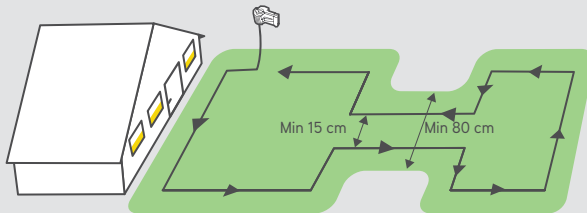

### Zones secondaires séparées

Si votre pelouse présente des zones totalement séparées (par une barrière, un trottoir, une allée, etc.) vous pouvez allonger le câble périphérique de manière à couvrir ces zones secondaires, comme illustré ci-dessous.

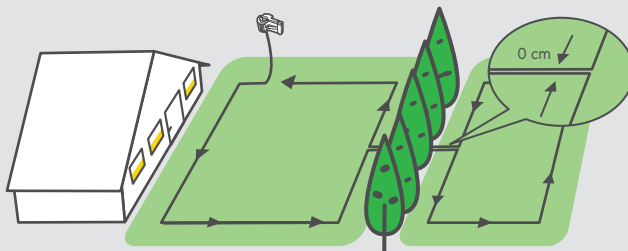

# Annexe C

## Opérations courantes

ce qu'il faut faire	Mode opératoire
Mettre sous-tension/ hors tension	Appuyer sur  pendant 2 secondes
Démarrer une tonte normale (jusqu'à 2 heures)	Appuyez sur  une fois
Démarrer une tonte courte (60 min)	Appuyez sur  deux fois
Envoyer la tondeuse à la station	Appuyez sur  lorsque la tondeuse est inactive

## Indications courante :

Vert clignotant : la tondeuse est en train de se charger sur la station.

**Rouge clignotant :** un problème s'est produit. Pour plus d'informations, consultez la section « Dépannage » de ce manuel ou connectez-vous avec l'appli mobile.

**Rouge clignotant rapide :** le câble périphérique est coupé. Vérifiez la connexion du câble périphérique à la station. Pour savoir comment trouver où le câble est coupé, consultez le Centre d'aide en ligne.

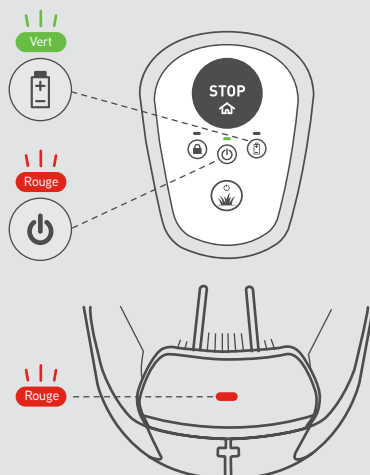



MTD Products Aktiengesellschaft Industriestraße 23 | 66129 Sarrebruck | Allemagne

[robomow.com](http://robomow.com)   