



PNOT J30159-2016  
Révision : b  
20/06/2018

**NOTICE DE MONTAGE ET D'UTILISATION**  
**ASSEMBLY INSTRUCTIONS AND USER GUIDE**  
**MONTAGE- EN GEBRUIKSHANDLEIDING**  
**AUFBAU-UND BENUTZUNGS-ANLEITUNG**

***EXTENSION 1m50 - SERRE DE JARDIN 3m***  
***1m50 EXTENSION - 3m HOBBY GREENHOUSE***  
***UITBREIDING 1m50 - TUINKAS 3m***  
***VERLÄNGERUNG 1m50 - HOBBYGEWÄCHSHÄUSER 3m***

EN CAS DE RECLAMATION AVEC NOS PRODUITS, CONTACTEZ VOTRE REVENDEUR ET COMPLETEZ LA FICHE DE RECLAMATION (VOIR AU DOS).

IN CASE OF DISSATISFACTION WITH OUR PRODUCTS, PLEASE CONTACT YOUR SALES OUTLET AND FILL IN THE "COMPLAINT SHEET"(see behind)

NEEM VOOR KLACHTEN CONTACT OP MET UW VERKOOPPUNT, MET HET BIJGAANDE "KLACHTENFORMULIER" (kijk op de achterkant van deze handleiding)

FÜR JEDE REKLAMATION BITTEN WIR SIE IHRE VERKAUFSSTELLE MIT DEM BEILIEGENDEN REKLAMATIONSFORMULAR ZU KONTAKTIEREN.

## INSTRUCTIONS DE POSE, D'UTILISATION, D'ENTRETIEN ET DE MAINTENANCE

### RECOMMANDATIONS GENERALES

Vous venez de commander une serre RICHEL et nous vous en remercions. Veuillez consulter scrupuleusement cette notice et respecter les consignes de pose et d'utilisation qui sont indiquées. Il est très important de lire toute la notice avant de commencer le montage.

Leur non-respect dégageait le vendeur de toute responsabilité.

**UN MONTAGE DE MAUVAISE QUALITE PEUT INFLUER CONSIDERABLEMENT SUR LA RESISTANCE DE LA SERRE.**

### RECEPTION DU MATERIEL

Nous vous recommandons de vérifier le contenu des colis à l'aide du tableau récapitulatif de pièces que vous trouverez en début de notice de montage.

## INSTRUCTIONS FOR ASSEMBLY, USE, CARE AND MAINTENANCE

### GENERAL RECOMMENDATIONS

You have just ordered a RICHEL greenhouse. Please read this instruction carefully and follow the advice given concerning the construction, use, care and maintenance. The supplier will not accept responsibility in the event of non compliance.

**POOR CONSTRUCTION QUALITY CAN CONSIDERABLY REDUCE THE STRUCTURAL RESISTANCE OF THE GREENHOUSE.**

### RECEIVING THE MATERIAL

It is recommended to verify the contents of the packages with the help of the summary table that you will find at the beginning of the assembly instructions guide.

## INSTRUCTIES VOOR INSTALLATIE, GEBRUIK, REINIGING EN ONDERHOUD

### ALGEMENE AANBEVELINGEN

U heeft een RICHEL kas besteld en wij willen u daarvoor bedanken. Neem zorgvuldig deze handleiding door en neem de installatie- en gebruiksinstructies die erin staan vermeld in acht. Het is belangrijk om de handleiding volledig te lezen voordat u met de montage begint.

In geval van niet in acht nemen van de instructies vervalt iedere verantwoordelijkheid van de verkoper.

**EEN SLECHTE MONTAGE VAN DE KAS KAN DE WEERSTAND ERVAN AANZIENLIJK BEÏNVLOEDEN.**

### ONTVANGST VAN HET MATERIAAL

Wij raden u aan om de inhoud van de pakketten te verifiëren met behulp van de overzichtstabel met onderdelen die u in het begin van de montagehandleiding vindt.

## INSTRUKTIONEN FÜR DIE BENUTZUNG, INSTANDHALTUNG UND WARTUNG

### ALLGEMEINE EMPFEHLUNGEN

Sie haben einen RICHEL Gewächshaus bestellt ; bitte lesen Sie diese Beschreibung aufmerksam durch und beachten Sie die darin gegebenen Anweisungen zur Aufstellung, Benutzung, Instandhaltung und Wartung. Lesen Sie vor Montage unbedingt die gesamte Bedienungsanleitung!











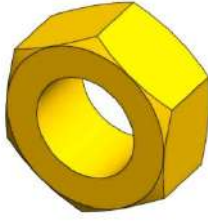

Die Nichtbeachtung entbindet den Verkäufer von jeglicher Verantwortung.

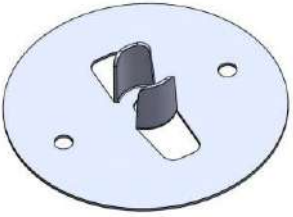
**EINE MONTAGE VON SCHLECHTER QUALITÄT KANN SICH BETRÄCHTLICH AUF DIE STANDFESTIGKEIT DES GEWÄCHSHAUS AUSWIRKEN.**

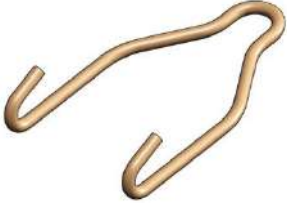



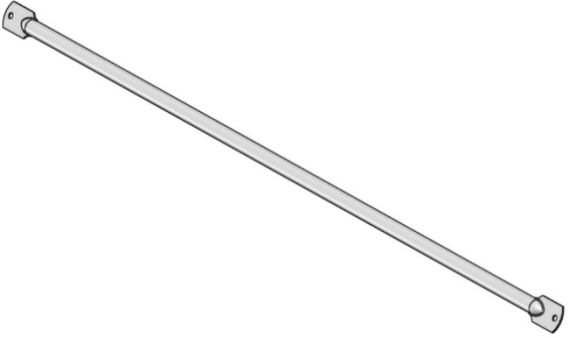

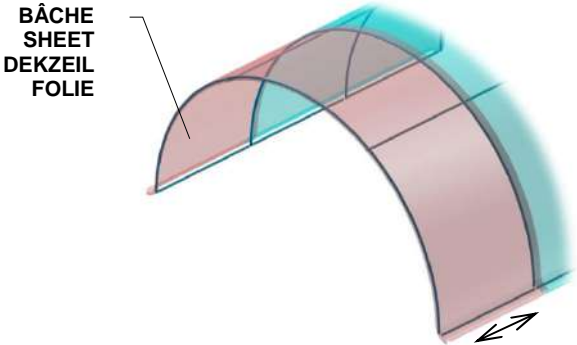





### MATERIALANNAHME

Wir empfehlen Ihnen, den Inhalt der Pakete anhand der Stückliste, die Sie am Anfang der Montageanleitung finden, zu überprüfen.

LISTE DES PIÈCES  
 PARTS LIST  
 LIJST VAN ONDERDELEN  
 STÜCKLIST

 <b>P250005</b> <b>x2</b>	 <b>P710163</b> <b>x2</b>	 <b>P710010</b> <b>x2</b>	 <b>P730001</b> <b>x2</b>
 <b>P620717</b> <b>x2</b>	 <b>P620724</b> <b>x2</b>	 <b>P720013</b> <b>x2</b>	 <b>P620842</b> <b>x2</b>
 <b>P110598</b> <b>x3</b>		 <b>P110542</b> <b>x2</b>	
 <b>P240062</b> <b>x2</b>	 <b>P720082</b> <b>14m</b>		
 <b>P881819</b> <b>1.58m</b> <b>x1</b>			

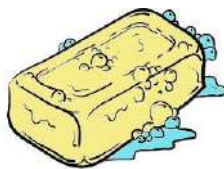
**OUTILLAGE NECESSAIRE (Non fourni)**  
**NECESSARY TOOLS (Not supplied)**  
**BENODIGD GEREEDSCHAP (Niet meegeleverd)**  
**BENÖTIGT WERKZEUGE (Nicht geliefert)**

			
		 X 2	
			

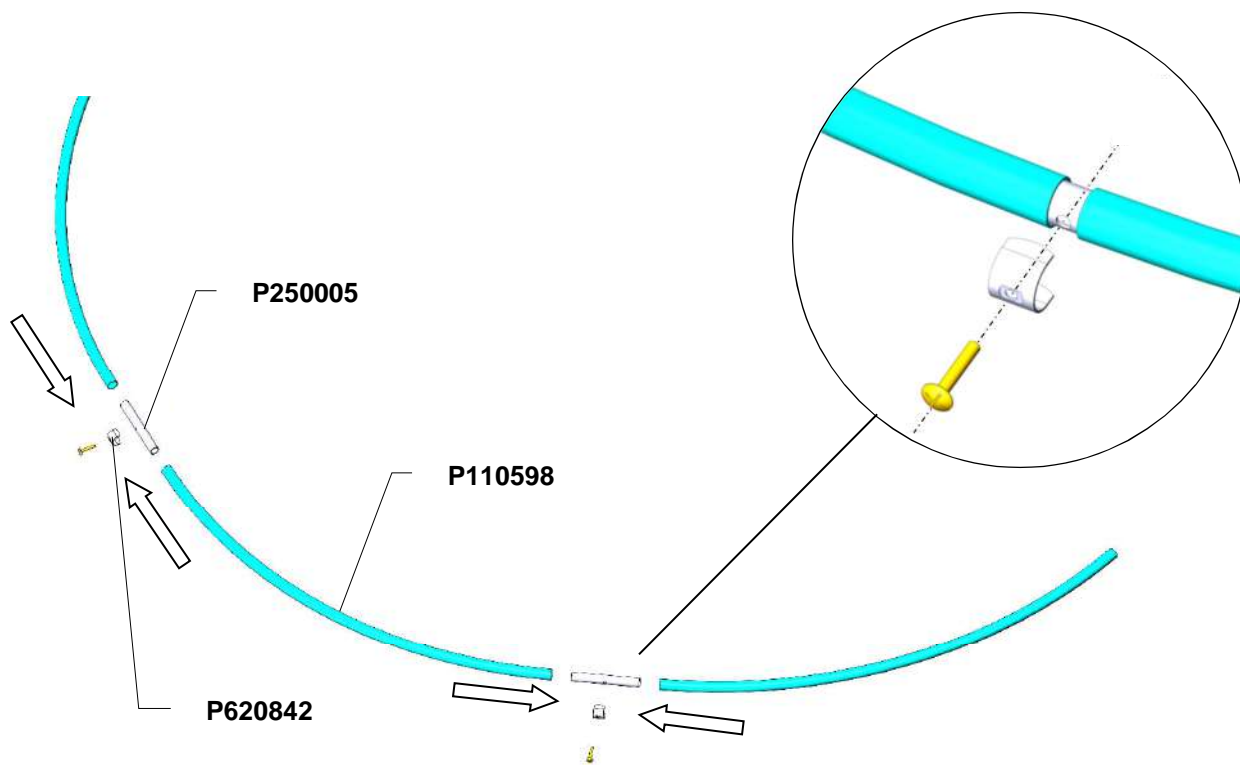

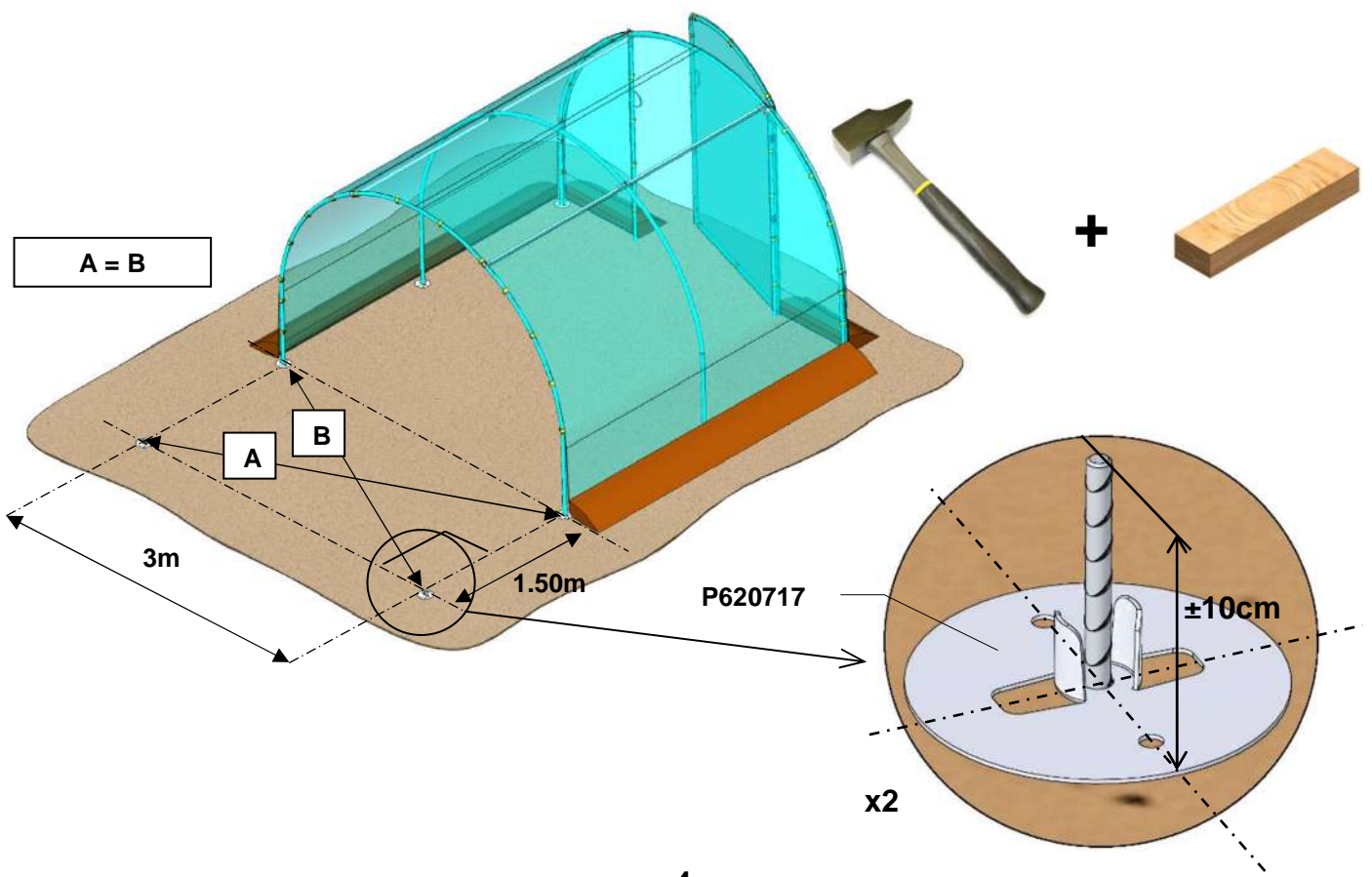
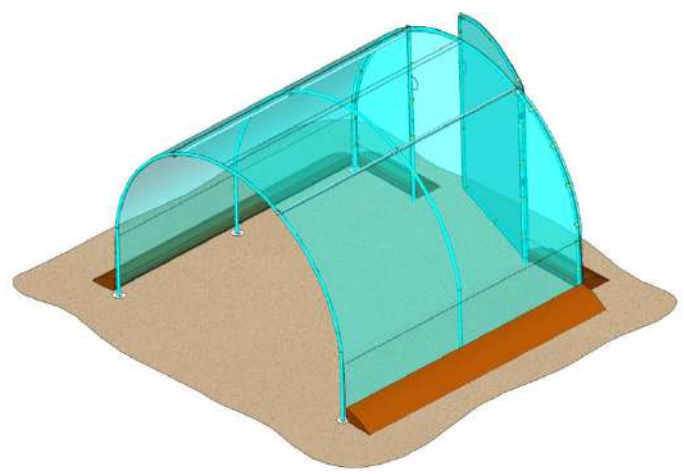
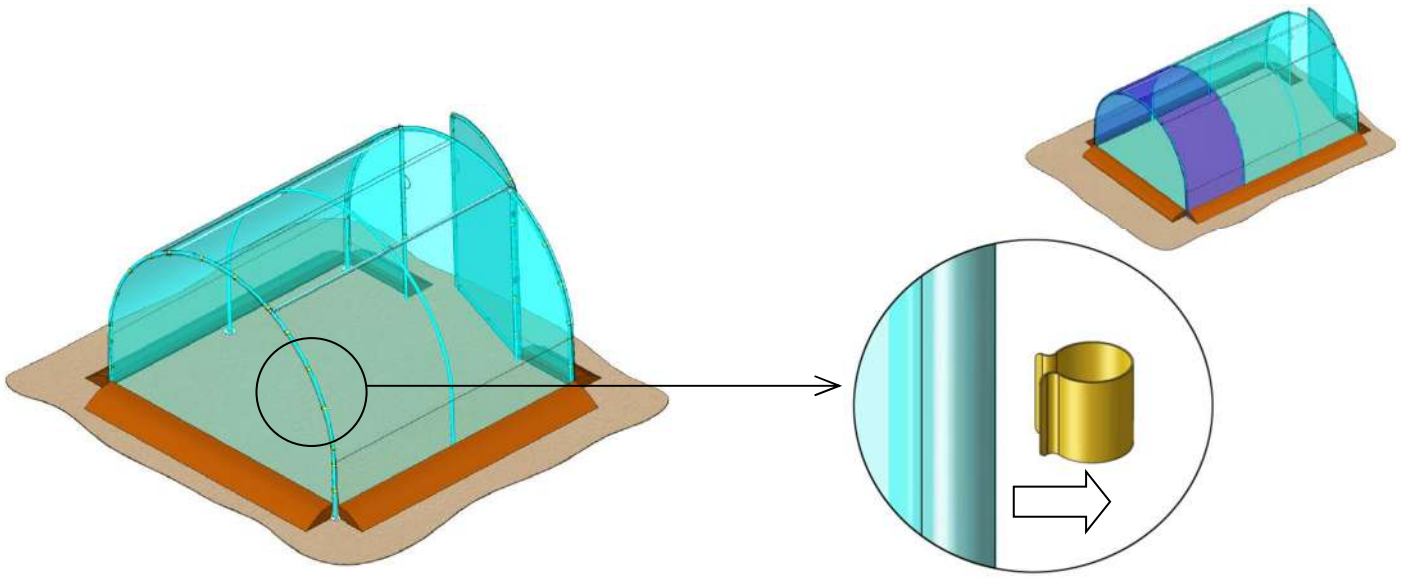

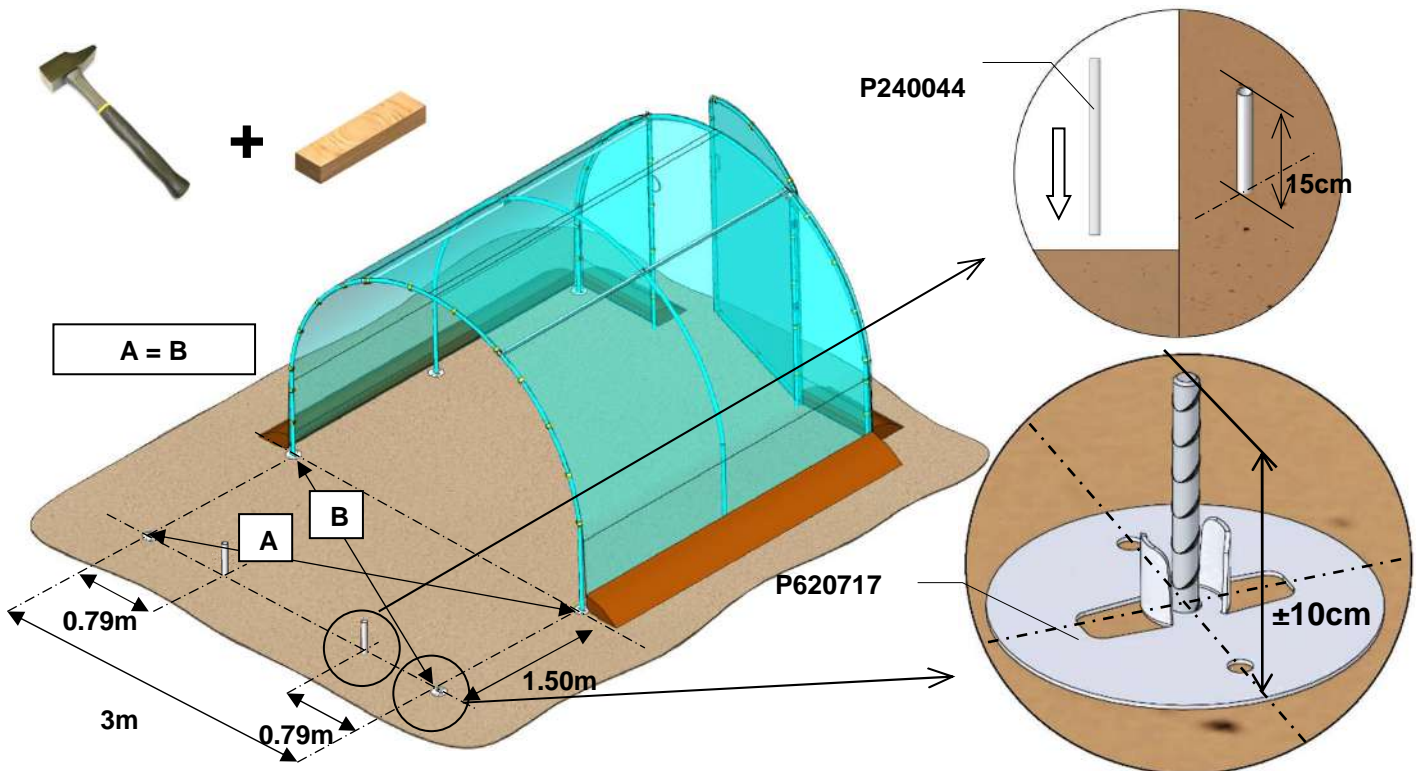
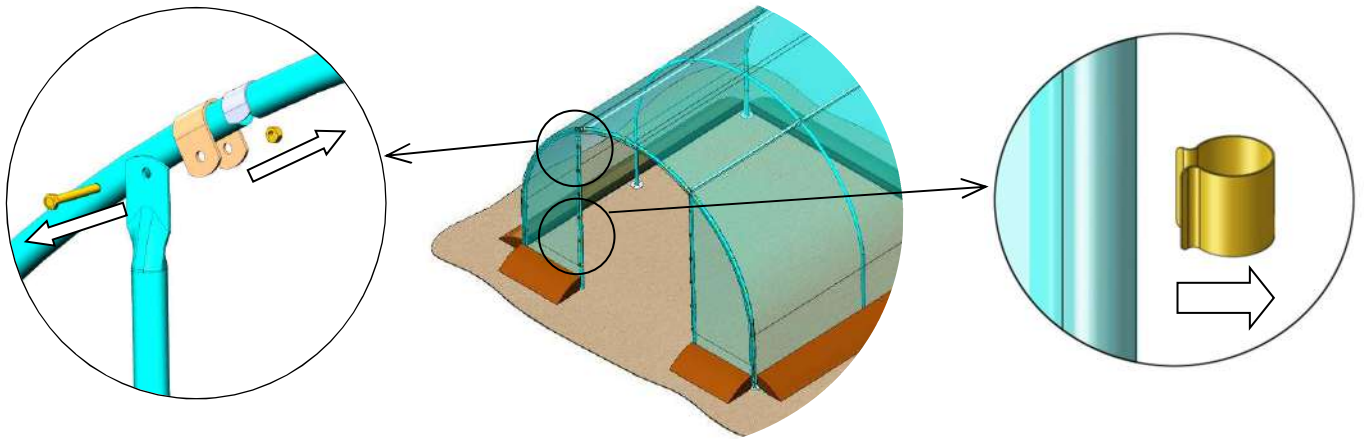
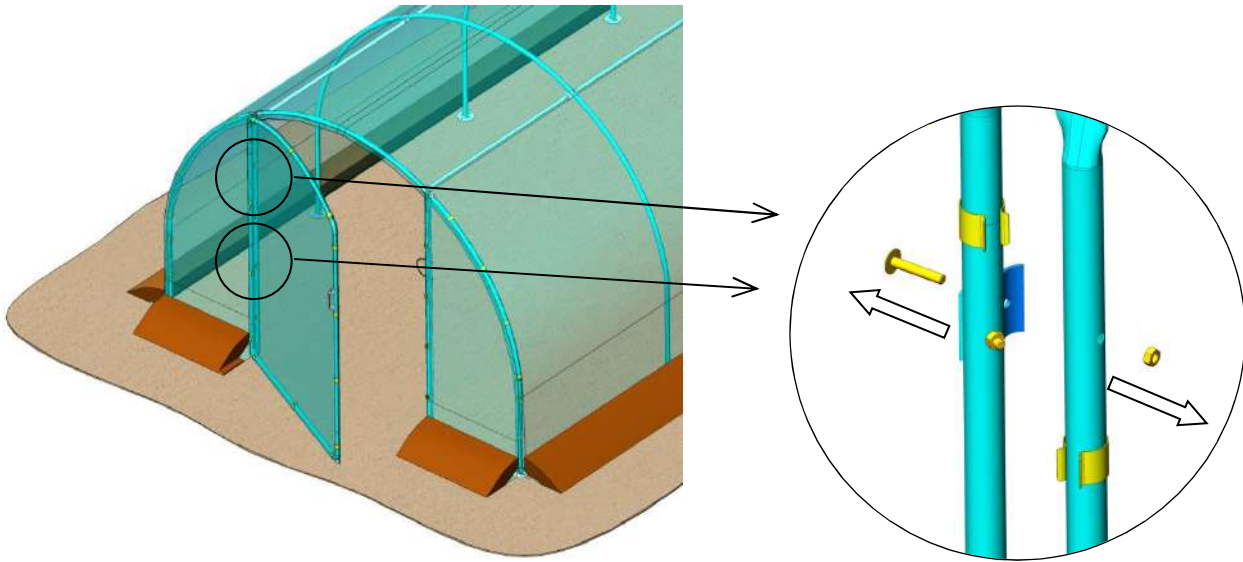

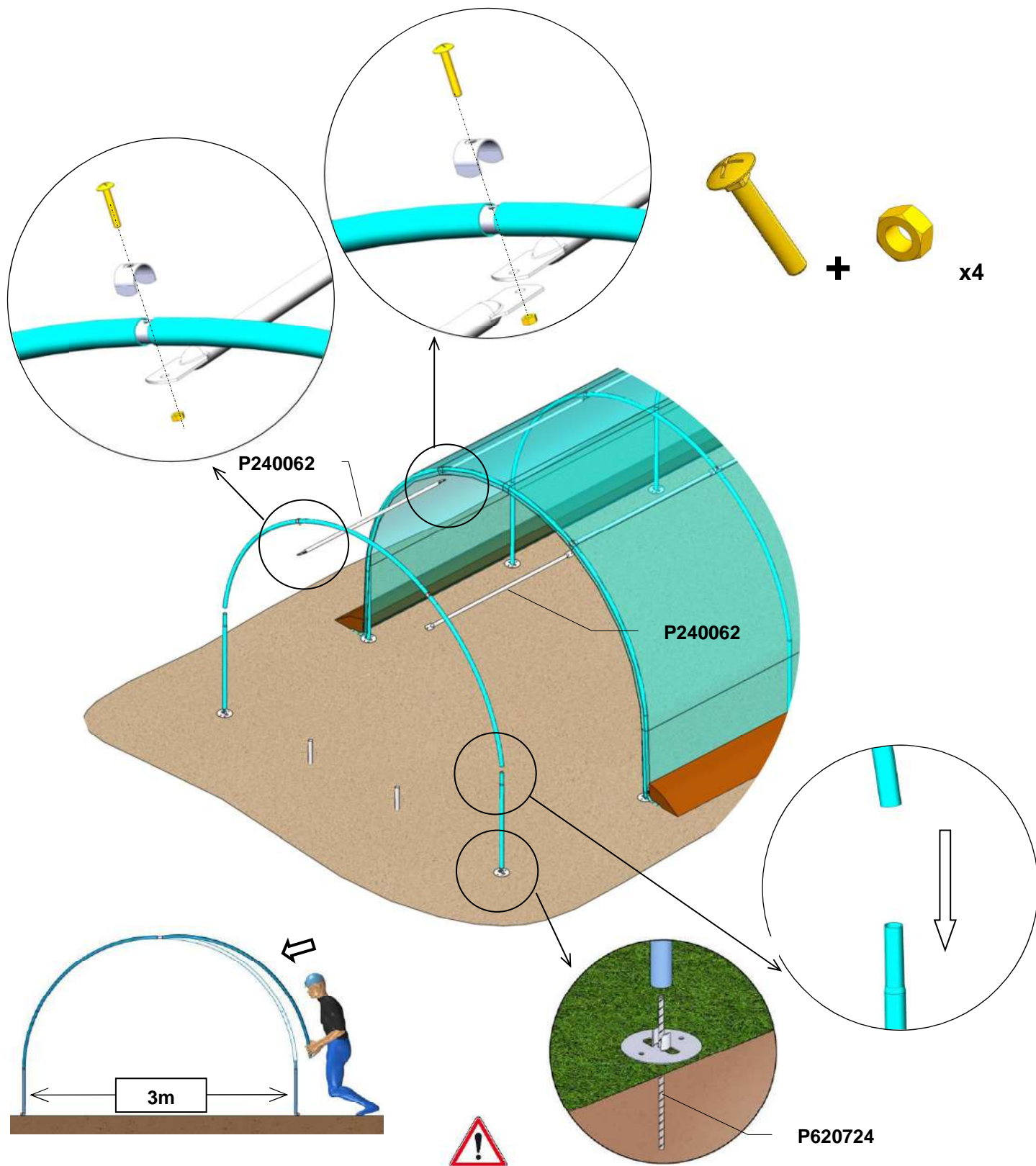

- Mettre en place les pièces P110542 au sol, assembler l'arceau P110598 sur un P110542 puis la première jonction P250005 + P620842, le deuxième P110598, la deuxième jonction et enfin le dernier P110598. Finaliser comme le schéma ci-contre.
- Put parts P110542 on the ground, assemble P110598 arch on a P110542 then the first junction P250005 + P620842, the second P110598, the second junction and finally the last P110598. Finalize as the diagram.
- Legen Sie die Teile P110542 auf den Boden, montieren Sie den Bogen P110598 an das Teil P110542, dann die erste Verbindung P250005 + P620842, die zweite P110598, die zweite Verbindung und schließlich die letzte P110598. Fertigstellen wie im nebenstehenden Diagramm.
- Plaats de stukken P110542 op de grond, monteer de P110598-boog op een P110542 en vervolgens de eerste kruising P250005 + P620842, de tweede P110598, de tweede kruising en ten slotte de laatste P110598. Finaliseer als het diagram hiernaast.

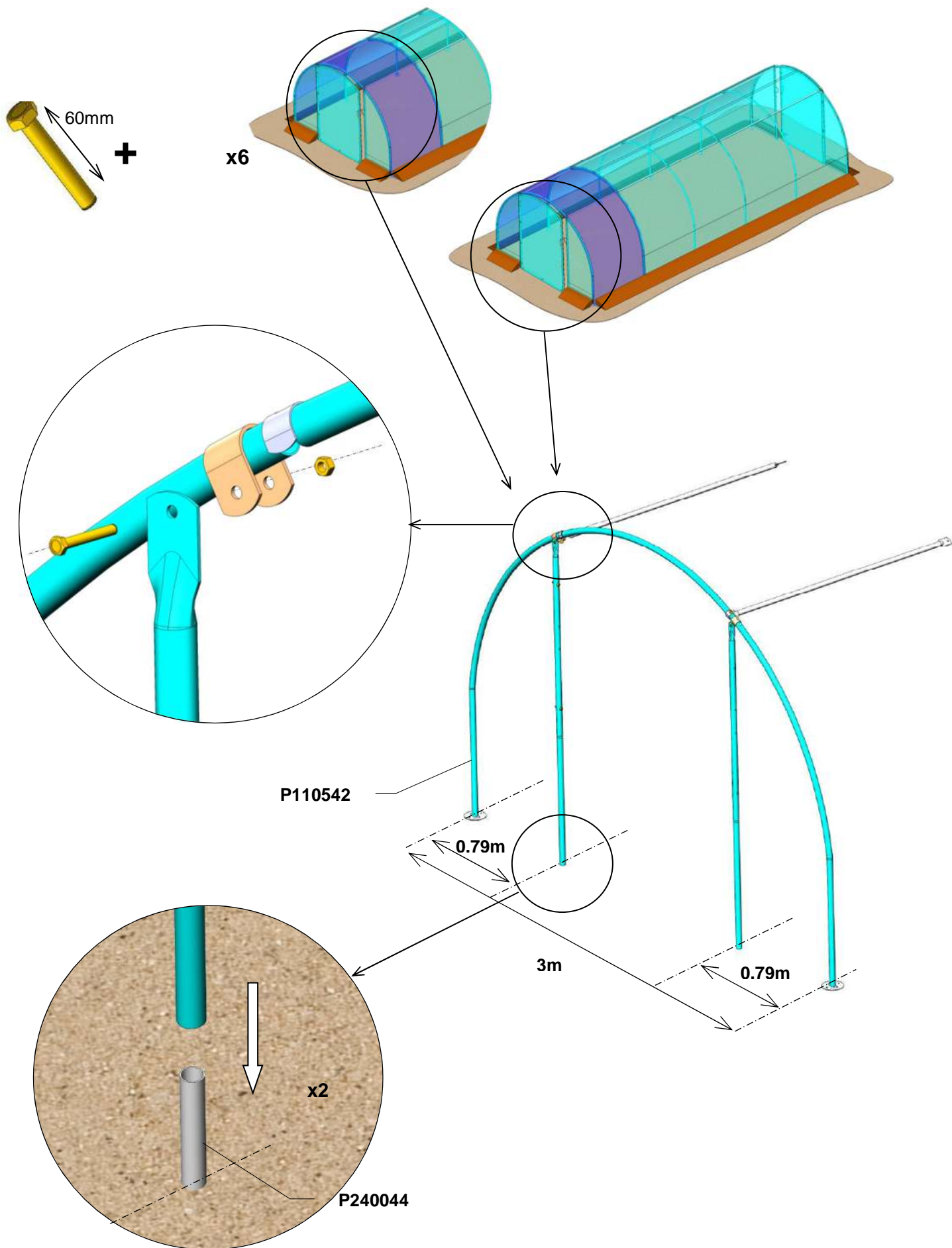



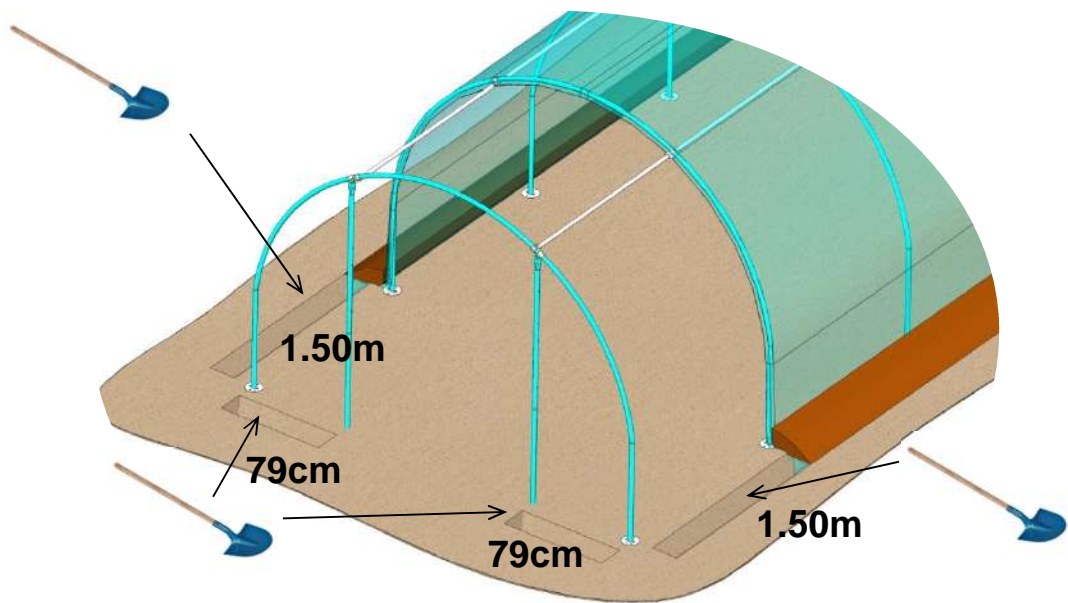
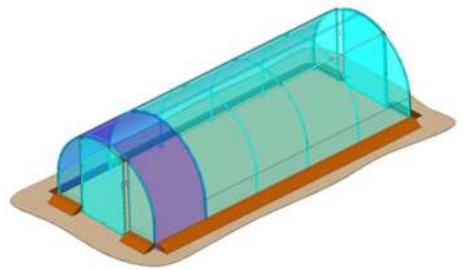
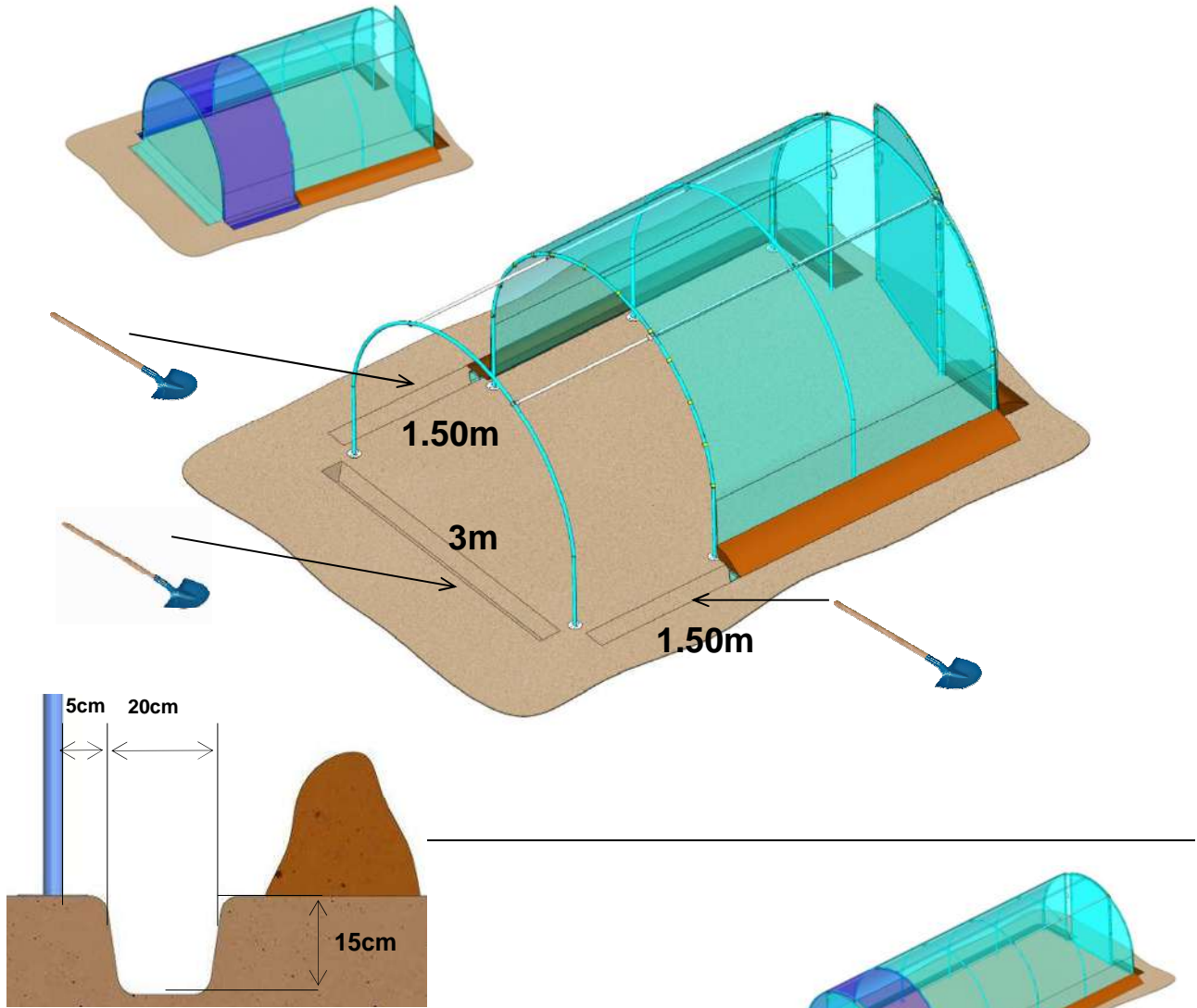

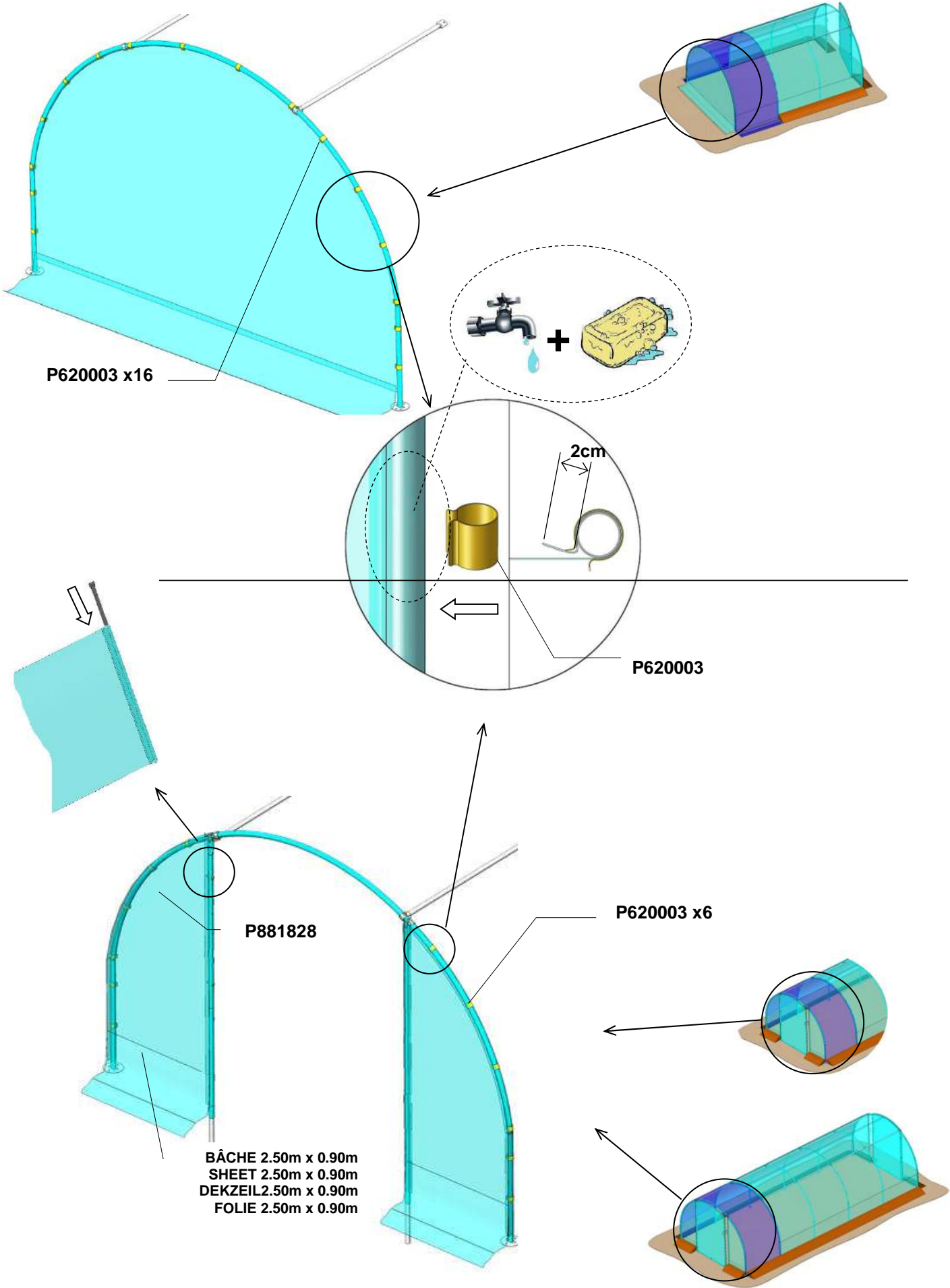

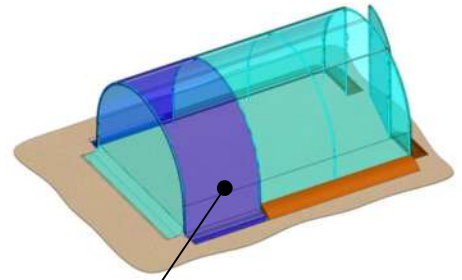
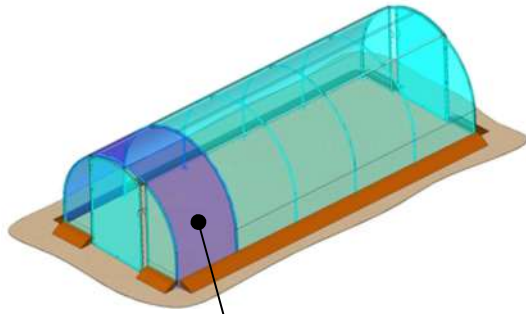

BÂCHE  
SHEET  
DEKZEIL  
FOLIE

P720082  
6.50m

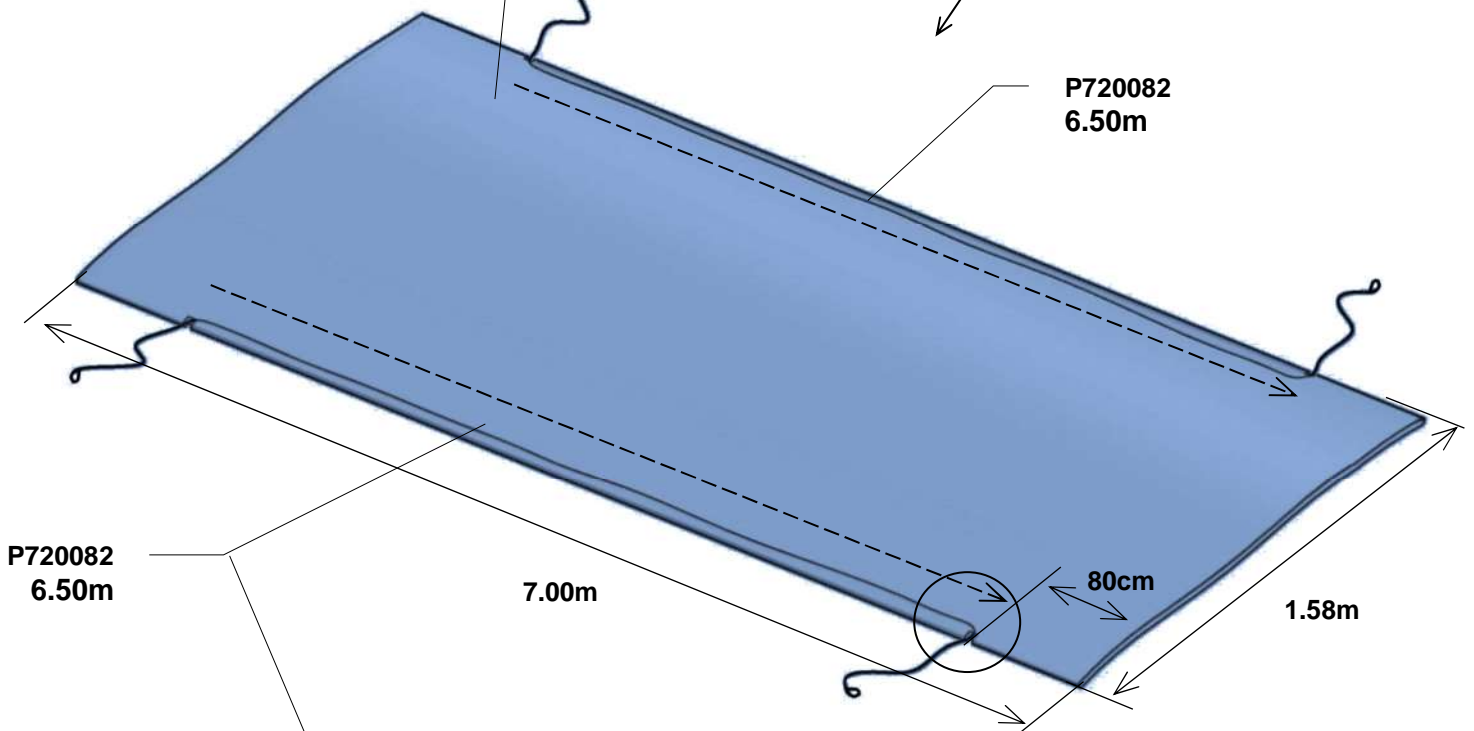

P720082  
6.50m

7.00m

80cm

1.58m

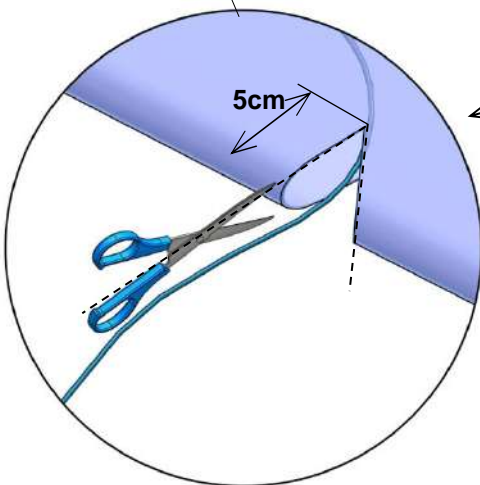

5cm



Faire attention à ne pas endommager le film en passant le fil de fer plastifié dans la gaine  
Take care to not damage the film when feeding the plastic coated wire into the shaft  
Let erop om het zeil niet te beschadigen als u het geplastificeerde ijzerdraad door de mantel haalt  
Beim durchziehen des spanndraht weiss im darauf achten, dass die folie nicht beschädigt wird

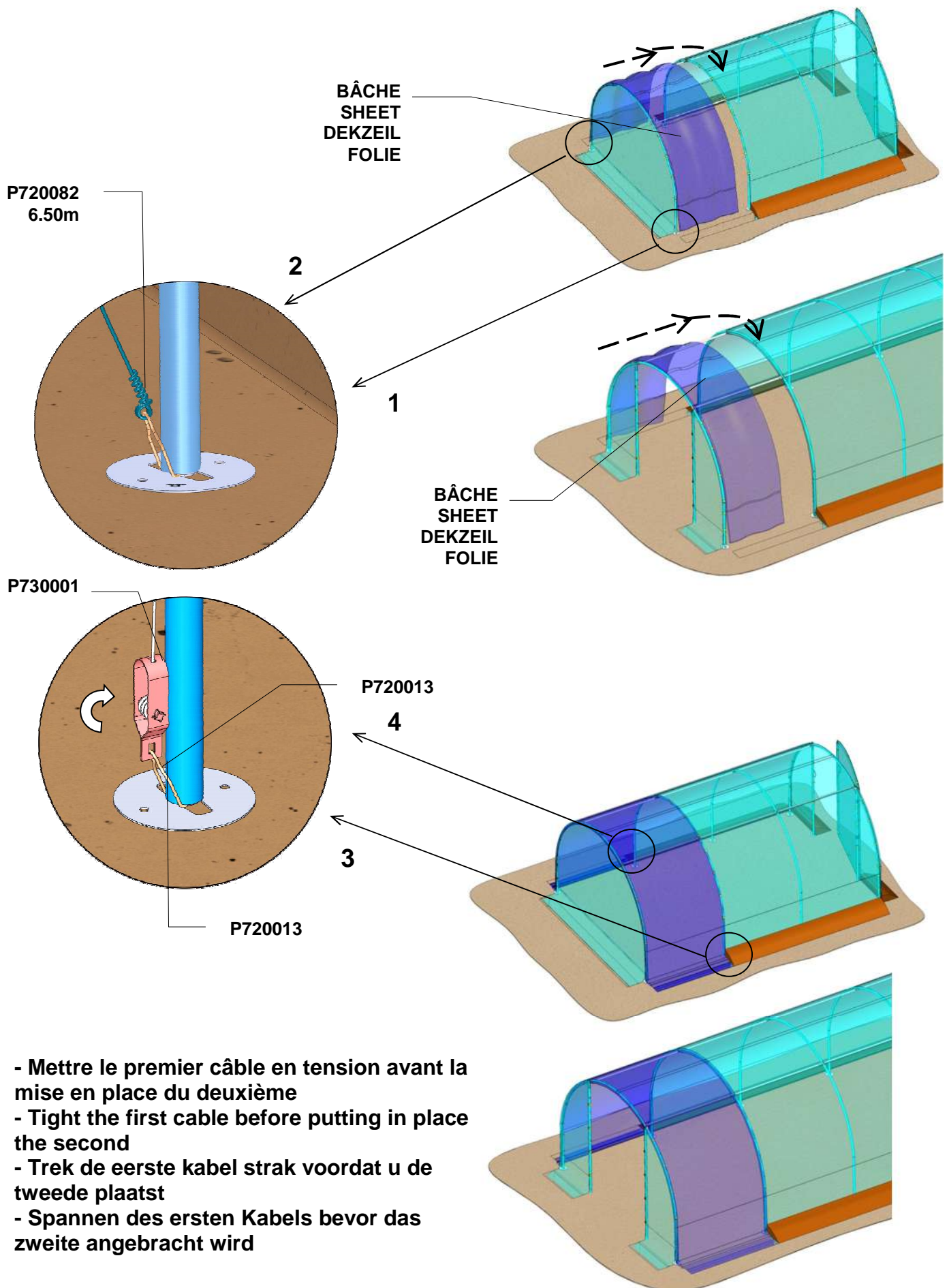

- Mettre le premier câble en tension avant la mise en place du deuxième
- Tight the first cable before putting in place the second
- Trek de eerste kabel strak voordat u de tweede plaatst
- Spannen des ersten Kabels bevor das zweite angebracht wird

**AMARRAGE  
ANCHORING  
BEVESTIGING  
VERANKERUNG**

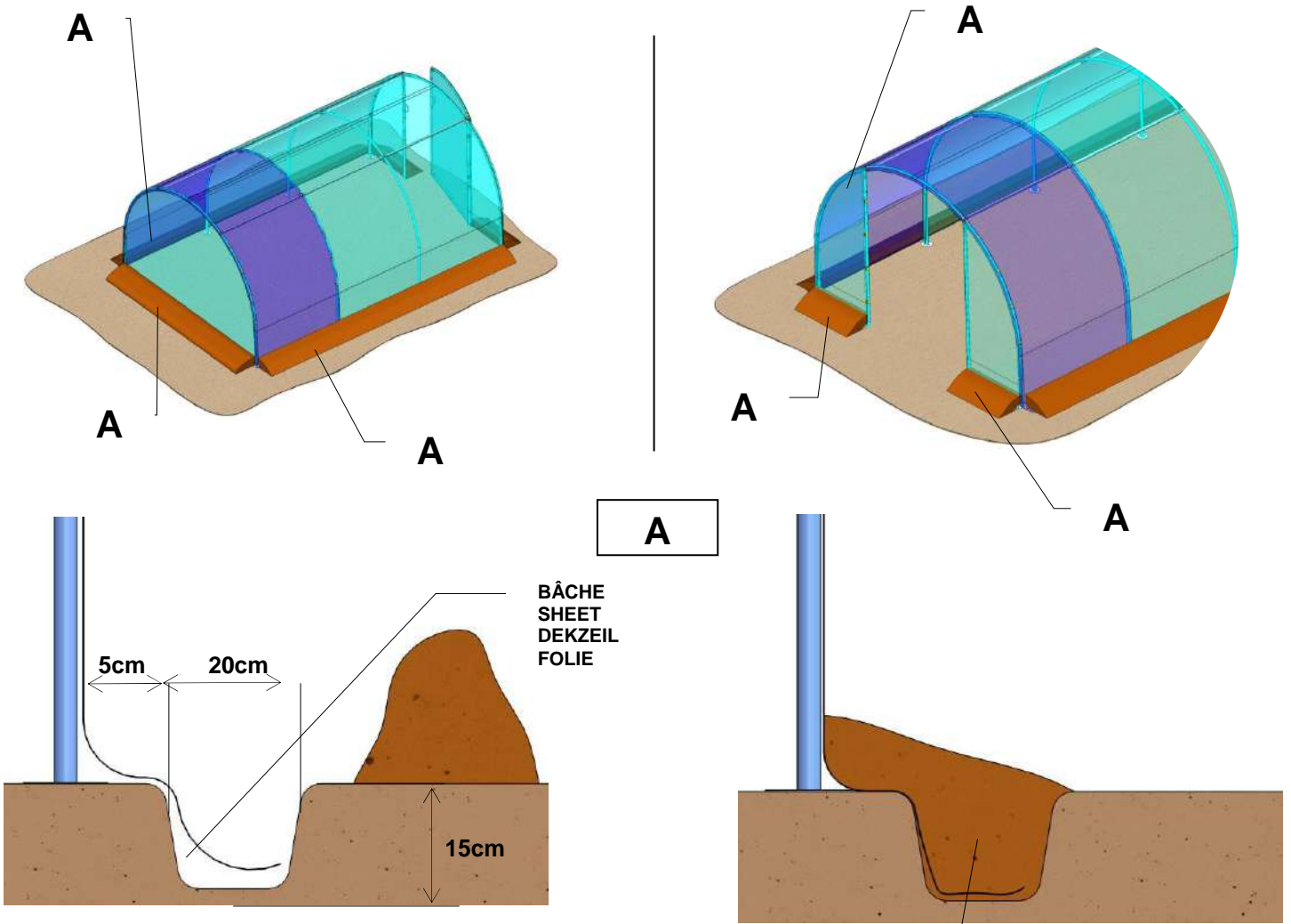

- REMBLAI : ASSURE L'AMARRAGE DE LA SERRE AU SOL
- IN-FILL : ENSURE ATTACHMENT OF THE GREENHOUSE TO THE GROUND
- OPVULLING: VERZEKERT DE BEVESTIGING VAN DE KAS AAN DE GROND
- AUFSCHÜTTUNG : GEWÄHRLEISTET DIE VERANKERUNG DES GEWÄCHSHAUSES AM BODEN

Le film doit être parfaitement tendu à la pose et le demeurer, par des vérifications complémentaires régulières, quelles que soient les conditions climatiques extérieures.

En cas de chute de neige, la serre doit être entièrement déneigée.

**RESISTANCE AUX PRODUITS CHIMIQUES :**

Certains produits chimiques peuvent affecter la résistance au vieillissement des films (produits organo-chlorés, phosphorés, carbamates soufrés, etc.) ; en particulier, certains produits de traitement des cultures, à base de soufre, attaquent les systèmes de stabilisation des films incolores et blancs.

Dans toute la mesure du possible, on évitera les contacts prolongés entre ces produits et les films.

The film must be correctly tightened on installation and stay that way, with regular checks, whatever the weather conditions.

In the event of snowfall, the greenhouse must be completely cleared of snow.

**RESISTANCE TO CHEMICALS :**

Certain chemicals can adversely affect the film and reduce its life expectancy (organic chlorides, phosphates, sulphur carbonates, etc.); in particular certain sulphur based crop treatments attack the stabilisers in clear or white films.

As much as possible prolonged contact between these products and the film should be avoided.

Het zeil moet perfect strak worden getrokken. De spanning van het zeil moet regelmatig worden gecontroleerd, ongeacht de weersomstandigheden buiten.

In geval van sneeuwval moet de kas volledig worden ontsneeuwd.

**BESTENDIGHEID TEGEN CHEMISCHE PRODUCTEN:**

Sommige chemische producten kunnen de weerstand tegen veroudering van het zeil aantasten (organische producten met chloor of fosfor, zwavelurethanen, enz.); met name sommige producten voor de behandeling van gewassen, op basis van zwavel, tasten de stabilisatiesystemen van doorzichtige en witte zeilen aan.

Vermijd, voor zover mogelijk, langdurig contact van deze producten met het zeil.

Die Folie muss bei der Anbringung einwandfrei gespannt werden und so verbleiben. Durch regelmässige zusätzliche Überprüfungen, wie auch immer die äusseren klimatischen Bedingungen aussehen mögen, ist der Sitz der Folie zu überprüfen.

Bei Schneefall ist das Gewächshaus vollständig von Schnee zu befreien.

**RESISTENZ GEGENÜBER CHEMISCHEN PRODUKTEN :**

Einige chemische Produkte können die Alterungsresistenz der Folien beeinflussen (Organo-chlorierte, phosphorierte, Karbamat- geschwefelte Produkte, usw.) ; insbesondere bestimmte Produkte zur Behandlung der angepflanzten Kulturen auf Schwefelbasis können das Stabilisierungssystem der farblosen und weissen Folien angreifen.

So weit es nur geht sollte der verlängerte Kontakt zwischen diesen Produkten und der Folie vermieden werden.

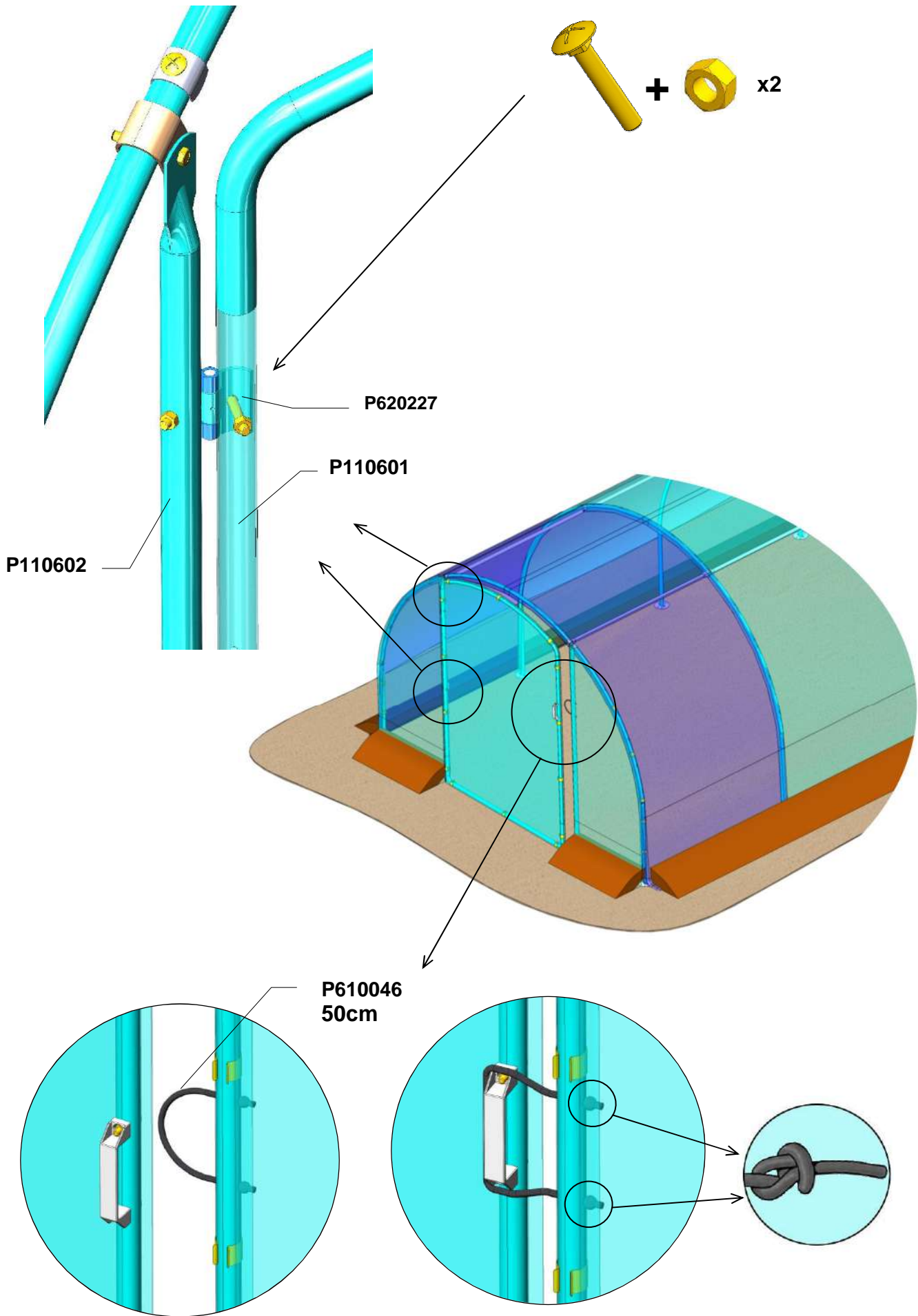

<b>C6693 · COLIS POUR J30159-COMPLT 1m50-2016</b>		
P110598	CINTRE D32x1,5 LG1460 SDJ - 3m	x3
P240062	RENFORT 27AC15 L 1500	x2
P110542	RALLONGE D32 Lq 850 SERRE 2m	x2
P881819	GAINÉ PE 1m58 LG 7000	x1
C6744	COLIS VISSERIE POUR J30159-2016	x1

<b>C6744 · COLIS VISSERIE POUR J30159-2016</b>		
P710010	ECROU H8	x2
P730001	TENDEUR COLIGNON	x2
P720082	FIL DE FER PLASTIFIE LG 14m	x1
P710163	VIS RLS POELIER 8*50	x2
P720013	CROCHET LIGATURE D 32	x2
P250005	TUBE D27x2 LG200 PER	x2
P620842	RONDELLE FINITION D32 - 30x30	x2
P620717	PIED PLATINE SERRE DE JARDIN	x2
P620724	FER A BETON DIA 8 HA LG 500	x2

**FICHE DE COMMUNICATION - COMPLAINT SHEET - KLACHTENFORMULIER -  
REKLAMATIONSFORMULAR**

